

EQUINOX

600 | 800

Návod k použití



Multi-IQ

5F_{x8}

3F_{x3}

Wi-Stream

Bluetooth®

MINELAB

Vítejte

Blahopřejeme Vám k zakoupení detektoru EQUINOX.

Detekce kovů je fascinující a obohacující aktivita, kterou praktikují lidé z celého světa. Poznááním detektoru EQUINOX se můžete stát jedním z mnoha, kteří nacházejí pravidelně mince, poklady, artefakty, zlaté nugety a další předměty.

EQUINOX je vysoce výkonný detektor s novou technologií Multi-IQ od společnosti Minelab. S pomocí této příručky a doprovodného průvodce Rychlý start se brzy naučíte, jak nastavit detektor pro dosažení co nejlepších výsledků.

Společnost Minelab Vám přeje úspěch při každém Vašem hledačském dobrodružství!

Nejnovější příručky k produktům a aktualizace softwaru pro detektory jsou k dispozici na adrese:

[→ www.minelab.com](http://www.minelab.com)

Také doporučujeme pravidelně navštěvovat naše další online zdroje. Jsou často aktualizovány a s neustále se vyvíjejícími informacemi o produktech.

f @MinelabMetalDetectors

💬 Treasure Talk Blog

▶ /MinelabDetecting

🏆 Success Stories

Etický kodex detektorového hledání:

- Respektujte práva a majetek ostatních.
- Dodržujte místní, národní a mezinárodní zákony.
- Vždy opouštějte lokalitu tak, jak vypadala před Vaším vstupem.
- Nikdy neničte archeologické památky.
- Zahrabte po sobě všechny díry a stopy výkopu.

"Na silně prohledávaných plážích, kdy potřebujete rychle pokrýt co největší prostor po náročném dni na pláži, Vám úžasná rychlost zotavení EQUINOXu pomůže zůstat o krok před konkurencí"

– Gary Drayton, USA



"EQUINOX je nejvíce vzrušující detektor, který jsem kdy použil! Prostě mě překvapuje tím, co ještě nacházím v těžce prohledaných parcích."

– Mark Williams, Australia



***** V manuálu se hvězdičkou označují funkce, které přísluší pouze modelu EQUINOX 800

Obsah

Sestavení & Příprava

5 Obsah balení

6 Sestavení

7 Sestavení detektor

8 Baterie

8 Nabíjení baterie

8 Indikátor stavu baterie

8 Údržba baterie

8 Práce s powerbankou

9 Ovládací panel

10 LCD ikony

11 Rychlý start

12 Globální a lokální nastavení

12 Reset hledacího profilu

12 Tovární nastavení detektoru

Základy detekce

14 Jak detektory pracují

15 Klíčové koncepty detekce

16 Techniky detekce

16 Držení detektoru

16 Nastavení délky konstrukce

16 Nastavení úhlu hledací sondy

16 Pohyb sondy

17 Cíle

17 Zvuky detektoru

18 Jednoduchá cvičení detekce

19 Techniky zaměření cíle

19 Konfigurace sondy a pinpointing

19 Ruční zaměření cíle

20 Vyjmutí cíle

20 Kopací nástroje

20 Vyjmutí cíle

Detekční režimy

22 Detekční režimy

22 Navigace v detekčních režimech

22 Úprava hledacích profilů

22 Výběr vhodného detekčního režimu

23 Park

24 Field

25 Beach

26 Gold*

Funkce obrazovky detekce

28 Frekvence

28 Změna frekvence

28 Jedno-frekvenční operace

28 Frekvence a detekční režimy

29 Multi-IQ Technologie

30 Cílová ID & Diskriminace

30 Cílová ID

30 Diskriminační škála

31 Typické příklady cílů

31 Přesnost cílového ID

32 Podsvícení

32 Zapnutí podsvícení

32 Nastavení jasu podsvícení*

33 Uživatelské profily*

33 Uložení uživatelského profilu

33 Aktivace uživatelského profilu

34 Citlivost

34 Indikátor citlivosti

34 Nastavení citlivosti

34 Doporučená nastavení citlivosti

35 Hloubkoměr

36 Pinpoint

36 Vizualizace pinpointu

36 Zaměření cíle

Menu nastavení

38 Menu nastavení

38 Nastavení

38 Pokročilá nastavení

38 Přístup k pokročilým nastavením

39 Potlačení šumu

39 Automatické potlačení šumu

39 Manuální potlačení šumu*

40 Ground Balance

40 Ruční Ground Balance

40 Automatické Ground Balance

41 Sledování Ground Balance

42 Nastavení hlasitosti

42 Nastavení hlasitosti

43 Hlasitost tónů (pokročilé nastavení)

43 Nastavení hlasitosti tónů

44 Úrovně prahového tónu

44 Úpravy nastavení prahových hodnot

44 Prahová hodnota v režimu Gold

44 Prahový tón režimů Park, Field, a Beach

45 Výška prahu* (pokročilé nastavení)

45 Nastavení výšky prahu

46 Cílový tón

46 Výběr počtu cílových tónů

47 Výška tónu (pokročilé nastavení)

47 Nastavení výšky tónu: 1, 2, nebo 5 tónů

48 Nastavení výšky tónu: 50 tónů

49 Přijmout/odmítnout

49 Vytvoření diskriminačních vzorů

49 All-Metal

49 Přijetí/odmítnutí detekovaných cílů

50 Přerušení tónu (pokročilé nastavení)

50 Nastavení přerušení tónu

51 Rychlost zotavení

51 Rychlost pohybu sondy

51 Nastavení rychlosti zotavení

52 Iron Bias (pokročilé nastavení)

52 Nastavení Iron Bias

Zvuky detektoru

54 Možnosti zvuků

54 Bezdrátová audio latence

55 WM 08 bezdrátový audio modul

55 Párování s WM 08

55 Párování dalších WM 08 modulů

55 Nabíjení WM 08

56 ML 80 Bezdrátová sluchátka

56 Párování bezdrátových sluchátek

56 Nastavení hlasitosti ML 80

57 ML 80 tovární reset

57 Nabíjení sluchátek ML 80

57 ML 80 pomocný kabel

58 Kabelová sluchátka

58 Připojení kabelových sluchátek

58 Adaptér

58 Připojení vodotěsných sluchátek

58 Zásuvka pro sluchátka

Údržba & bezpečnost

60 Příslušenství EQUINOX

61 Údržba & bezpečnost

62 Doporučení pro nabíjení baterií

63 Tovární nastavení

64 Řešení potíží

65 Chybové kódy

66 Technická specifikace

67 Update software



Sestavení a příprava

Tato část Vám ukáže, jak sestavit detektor řady EQUINOX, nabít baterii a představí Vám ovládací panel.

Obsah balení

Detektory řady EQUINOX přicházejí se vším, co potřebujete, abyste mohli začít hledat. EQUINOX 800 může být vybaven doplňky pro ještě větší univerzálnost.

Seznam hlavního příslušenství, které je kompatibilní s detektorem, najdete v části "EQUINOX příslušenství na straně 60.

➔ Plnou nabídku příslušenství najdete na www.minelab.com/equinox-accessories.



Dodáváno s EQUINOX 600

3.5 mm (1/8") kabelová sluchátka

Dodáváno s EQUINOX 800

WM 08 bezdrátový audio modul
ML 80 instruktážní list
Pevné pouzdro
ML 80 sluchátka
propojovací kabel 3.5 mm (1/8")
USB nabíjecí kabel



Položky a specifikace se mohou mírně lišit od uvedených.

Sestavení

Při sestavování detektoru řady EQUINOX postupujte podle těchto jednoduchých kroků:

Připojení sondy ke spodní tyči

1. Vložte obě podložky do otvorů ve spodní části tyče.
2. Zasuňte konec spodní tyče mezi očka sondy.
- ⚠ Ujistěte se, že tyč mezi oky sedí.
3. Vložte šroub skrze otvory tyče a oček sondy.
4. Upevněte maticí - zkontrolujte, zda nedošlo k přílišnému utahení.

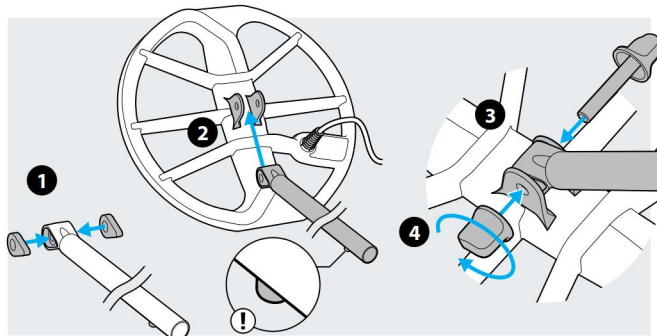

Sestavení tyčí konstrukce

1. Uvolněte otočné zámky proti směru hodinových ručiček
2. Stiskněte kolík s pružinkou a zasuňte jej do polohy, ve které zapadne do nastavovacích otvorů.
3. Stejným způsobem připevněte střední tyč k horní.
4. Uzamkněte polohu otočnými maticemi ve směru hodinových ručiček.

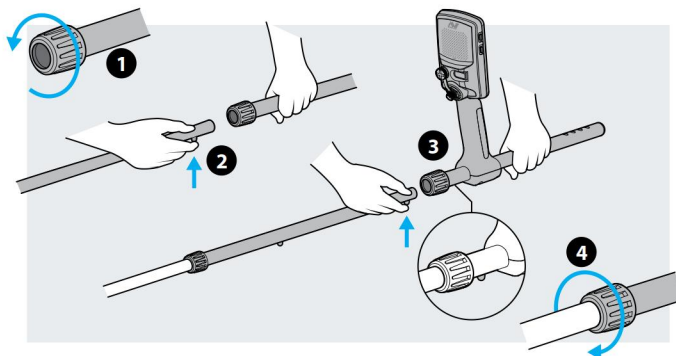

Sestavení loketní opěrky

1. Umístěte loketní opěrku na svrchní část horní tyče. Opěrku přesuňte těsně pod loket a poté zarovnejte středový otvor loketní opěrky s nejbližším otvorem tyče.
2. Vložte šroub skrze otvory horní tyče a loketní opěrky. Pečlivě utáhněte.
3. Se suchým zipem vzhůru protáhněte popruh skrze loketní opěrku oběma štěrbinami. Ujistěte se, že konec popruhu bude směřovat ven.

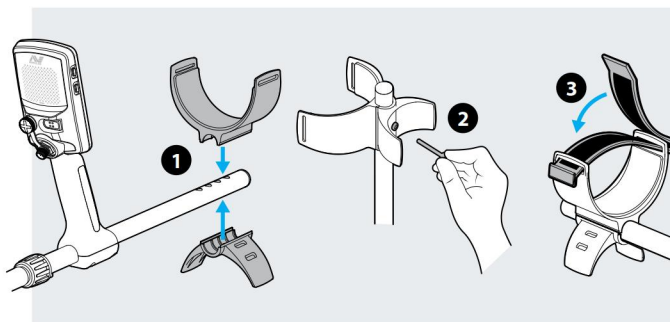

Připojení sondy

1. Obtočte kabel sondy kolem spodní a střední tyče tak pevně, aby ji obepínal a přitom se mohla sonda volně naklápět.
2. Pro zajištění kabelu použijte suché zipy.
3. Vyrovnajte konektor sondy a zasuňte do zdířky na zadní straně řídicí jednotky, utáhněte přídržnou matici.

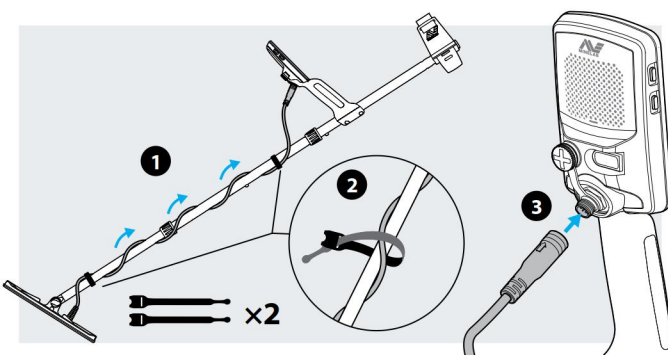

Sestavený detektor

Jakmile sestavíte svůj EQUINOX, měl by vypadat jako na obrázku níže.

Hlavní části jsou uvedeny v této příručce.

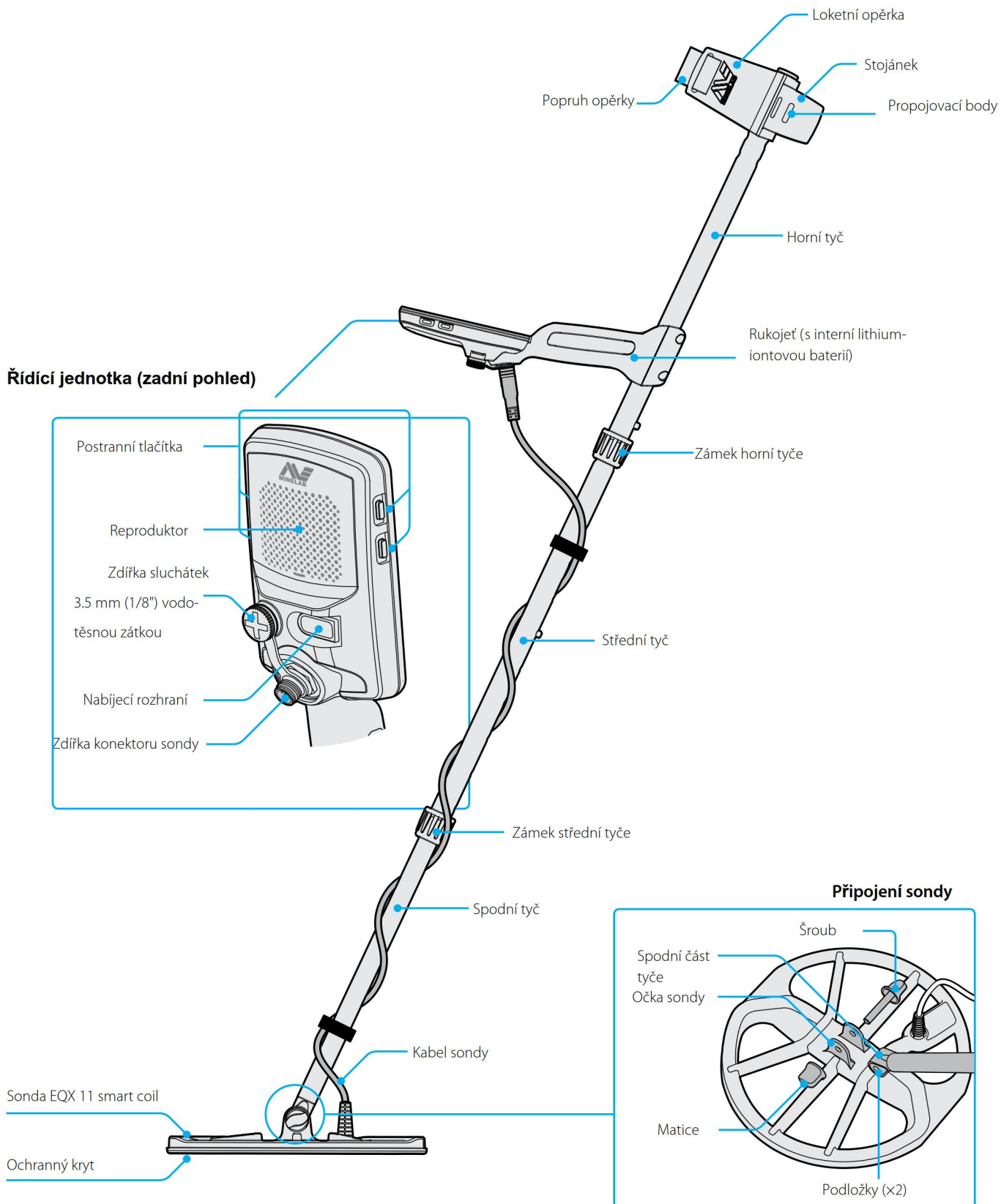

Baterie detektoru

Detektor EQUINOX je napájen lithium-iontovou baterií.



Čtěte "Doporučení pro napájení baterií" na straně 62 pro důležité bezpečnostní informace.

Instrukce, jak nabíjet WM 08 bezdrátový audio modul, čtěte na straně 55.

Instrukce, jak nabíjet ML 80 bezdrátová sluchátka, čtěte na straně 57.

Nabíjení baterie



Pracujte vždy s plně nabitou baterií.

Typická doba provozu baterie je přibližně 12 hodin.

Detektory řady EQUINOX jsou dodávány s nabíjecím kabelem USB, který je vybavený magnetickým konektorem.

1. Připojte dodaný nabíjecí kabel do libovolného standardního portu USB-A.
2. Připojte magnetický konektor k nabíjecímu rozhraní na zadní straně řídicí jednotky EQUINOX.

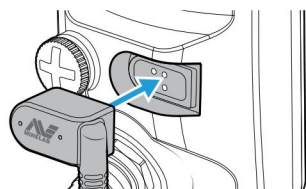

Zelená stavová LED v levém horním rohu ovládacího panelu pomalu bliká.

3. Po úplném nabití akumulátoru bude trvale svítit.

Stav nabití LED



Nabíjení (bliká)



Plně nabito (svítí)

Doba nabíjení z úplně vybité baterie na 100% je přibližně 4 hodiny, pokud se používá nabíječka s vysokým výkonem (> 1.7A @ 5V). Příslušenství jako auto-nabíječka a síťová nabíječka jsou k dispozici zvlášť.

Lze použít jakýkoli standardní port USB kompatibilní s USB 1.2 (BC1.2), doba nabíjení může být delší, pokud používáte nabíječku s nižším výkonem.

Pokud je detektor při nabíjení v provozu, bude čas nabíjení delší.

Odpojení nabíječky

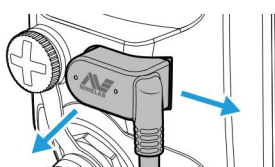

Nabíjecí kabel lze vyjmout z nabíjecího rozhraní tak, že ho vytáhnete do strany nebo směrem dozadu.

Indikátor stavu baterie

Indikátor ukazuje stupeň nabití baterie.



70% – 100%



30% – 70%



<30%



<5% (nutno dobít)



Když je úroveň baterie kriticky nízká, na displeji se v místě ID zobrazí "bf". Detektor se automaticky vypne.



Detektor reguluje napětí baterie tak, aby jeho výkon zůstal konstantní bez ohledu na stav vybití baterie.

Údržba baterie

Výkonnost lithium-iontové baterie se může zhoršovat, pokud není delší dobu používána. Plně nabijte baterii alespoň jednou za 3-4 měsíce, aby nedošlo k její degradaci.

Dokonce i při správné péči a údržbě se výkon lithium-iontové baterie při normálním používání snižuje. Proto může dojít k nutnosti vyměnit baterii jednou za několik let. Náhradní baterie mohou být dodány a instalovány autorizovaným servisním střediskem.

Práce s powerbankou



Detektor při nabíjení nebo připojení k elektrické síti nesmí být používán pod vodou.

Váš detektor EQUINOX můžete použít, pokud je připojen k přenosnému napájecímu zdroji. To znamená, že můžete pokračovat v detekci, i když je detektor vybitý.

Připojte zdroj napájení k detektoru pomocí dodaného nabíjecího kabelu EQUINOX USB a pokračujte v detekci. Můžete jej připevnit k loketní opěrce přes body upevnění loketní opěrky.

Ovládací panel

Ovládací panel EQUINOXu má velký černobílý LC displej s podsvícením, klávesnicí a bočními tlačítky. Zobrazují a ovládají všechny funkce detektoru.

LED status nabíjení

Zobrazuje stav nabití detektoru

LC obrazovka

Velký černobílý LCD s podsvícením.

Tlačítko bezdrátového zvuku

Aktivuje Bluetooth® nebo Wi-Stream pro připojení bezdrátových sluchátek nebo modulu WM 08.

Tlačítko zapnutí

Zapíná a vypíná detektor, resetuje detektor do továrního nastavení.

Tlačítko podsvícení

Zapíná a vypíná podsvícení displeje a jeho jas*.

Tlačítko režimu detekce

Přepíná mezi detekčními režimy: Park, Field, Beach, Gold*.

Každý režim má dva uživatelské profily nastavení..

Tlačítko All-Metal

Přepíná mezi současným vzorem diskriminace a režimem All-Metal pro všechny cíle.

Tlačítko Pinpoint/detekce

Stiskněte v nabídce nastavení pro návrat na obrazovku detekce.

Stiskněte pro aktivaci režimu Pinpoint. Opětovným stisknutím se vrátíte na obrazovku detekce.

Tlačítko frekvence

Vybírá mezi dostupnými frekvencemi: Multi, 5 kHz, 10 kHz, 15 kHz, 20 kHz* a 40 kHz*.

Tlačítko uživ. profilů*

Ukládá aktuální nastavení detektoru pro budoucí okamžitý přístup.

Tlačítko nastavení

Krátkým stisknutím tlačítka se dostanete do nabídky Nastavení a výběru položek.

Dlouhým stiskem přistupujete k rozšířeným možnostem, které jsou k dispozici

Přijmout/odmítnout

Stiskněte, pro odmítnutí ID detekovaného cíle. Odmítnuté identifikátory cílů nebudou při detekci generovat zvukový signál. Vytvořte diskriminační vzory a oblasti tónů pomocí nastavení.

Minus / Plus

Stiskněte, pokud na obrazovce detekce chcete nastavit úroveň citlivosti.

Stiskněte v nabídce nastavení, chcete-li upravit hodnotu zvoleného nastavení.



Ochrana obrazovky

Použití ochranného krytu obrazovky chrání obrazovku před poškrábáním při běžném používání.

Ochranná folie obrazovky navíc obsahuje textovou nápovědu, která vám pomůže s nastavením nejvyšší úrovně v nabídce.

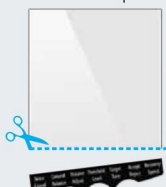

U folií v jazycích, které nepoužíváte, opatrně odstříhnete černý proužek ostrými nožkami a potom postupujete jako obvykle.

1. Odstraňte tenkou plastovou fólii z obrazovky detektoru. Ujistěte se, že obrazovka je čistá a bez prachu a otisků prstů.
2. Odstraňte zadní stranu ochranného krytu obrazovky a dejte pozor, abyste se nedotkli lepidla..
3. Uchopte okraje ochranného krytu obrazovky, zarovnejte jej s obrazovkou a jemně aplikujte.
4. Vyčistěte bubliny na okraji měkkým čistým hadříkem.
5. Odstraňte přední vrstvu.

LCD Ikony

Veškeré informace, které potřebujete vidět během detekce a při úpravě nastavení detektoru, se zobrazují na velkém LCD displeji ovládacího panelu.

Indikátor stavu baterie
Zobrazuje stupeň nabití baterie. (strana 8)

Indikátor přetížení - Pláž
Označuje automaticky sníženou intenzitu vysílacího signálu, aby se zabránilo přetížení v režimu Beach (pláž) při extrémních podmínkách. (strana 25)

Pinpoint
Zobrazí se při aktivním režimu Pinpoint. (strana 36)

Audio konektivita
Zobrazuje aktuálně připojené audio zařízení k Vašemu detektoru. (strana 53)

Podsvícení
Zobrazí se při zapnutí podsvícení. (strana 32)

Průběžné zemní vyrovnávání
Zobrazí se při aktivovaném průběžném zemním vyrovnávání. (strana 40)

Cílové ID
Zobrazuje ID detekovaného cíle (strana 30)
Displej cílového ID také zobrazuje hodnoty nastavení detektoru, které právě upravujete.

Uživatelský profil*
Zobrazí se, pokud je uložený profil aktivní. (strana 33)

Diskriminační stupnice
Vysoké rozlišení 50 segmentů (-9 až 40) diskriminační škály pro přesnou a stabilní identifikaci cílů. (strana 30)
Diskriminační stupnice (hodnota diskriminace) označuje také sílu signálu v režimu Pinpoint. (strana 36)
Používá se také k nastavení tónů pro pokročilé nastavení zvuku.

Ukazatel hloubky
Ukazuje přibližnou hloubku detekovaného cíle. (strana 35)

Ukazatel frekvence
Zobrazuje aktuální operační frekvenci (strana 28)
Frekvenční displej také zobrazuje chybové kódy a označuje vybranou oblast tónů v pokročilém nastavení.

Indikátor citlivosti
Označuje přibližnou úroveň citlivosti - 25 úrovní zobrazených pěti v krocích. (strana 34)

Detekční režimy
Zobrazuje detekční režimy: Park, Field, Beach, Gold*
Každý režim má dvě možnosti uživatelských profilů. (strana 22)

Menu nastavení
V menu nastavení jsou položky pro základní a pokročilá nastavení (strana 37)

Nastavení	Pokročilá nastavení
Potlačení šumu	Hlasitost tónu
Zemní vyvážení	Výška prahového tónu*
Nastavení hlasitosti	Výška tónu
Intenzita prahového tónu	Přerušení tónu
Tón cíle	Předpoklad železa
Přijmout/odmítnout	
Rychlost zotavení	

Nastavení

Pokročilá nastavení

Režim detekce

Hledací profily

Rychlý start

EQUINOX je tak jednoduchý; dokonce i začátečník může úspěšně začít detekovat "přímo z krabice"! Stačí pouze 4 jednoduché kroky, jak začít:



Před prvním použitím doporučujeme úplné nabití baterie po dobu 4 hodin (strana 8)

1

Zapnutí detektoru

Stiskněte tlačítko napájení na boku řídicí jednotky.

2

Volba detekčního režimu

Zvolte optimální režim detekce s ohledem k Vaší lokalitě (zobrazen je EQUINOX 800).

Více v 'Detekční režimy' na straně 22 (Další informace o výběru nejvhodnějšího detekčního režimu).

3

Odrušení šumu

V menu nastavení zvolte Noise Cancel a poté stiskněte  pro automatické odrušení šumu. Bude to trvat přibližně 8 sekund.

4

Začněte hledat!

Toto  tlačítko Vás vrátí na obrazovku detekce a můžete začít hledat!



Pokud po provedení kroků rychlého startu slyšíte nadměrný ruch zemního vlivu, proveďte zemní vyvážení (strana 40).

Pokud nadále slyšíte nadměrný šum, zkuste snížit citlivost (strana 34)

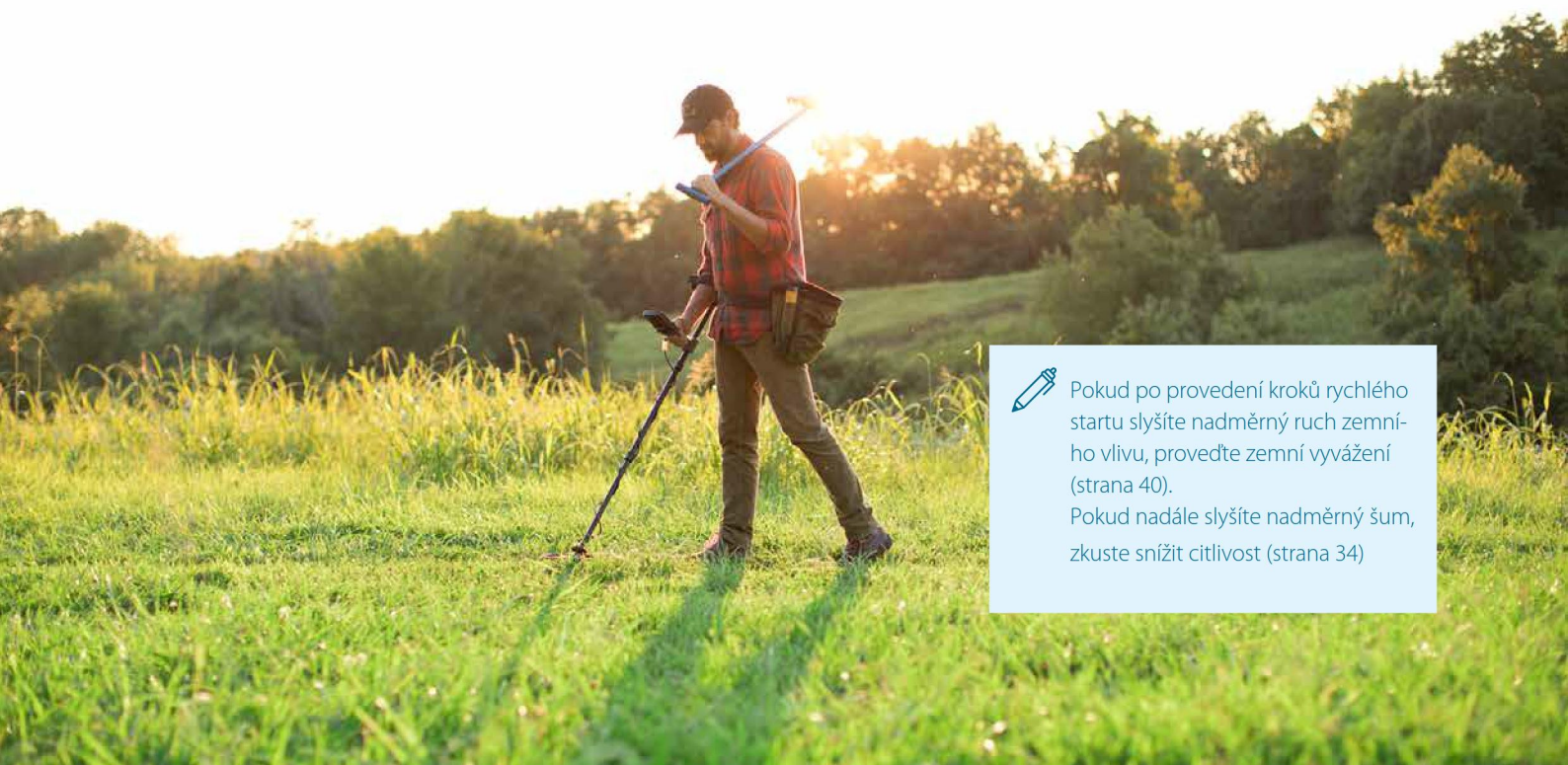

Globální a lokální nastavení

Při úpravách nastavení a rozšířených nastavení se na LCD objeví ikony používaných režimů detekce.

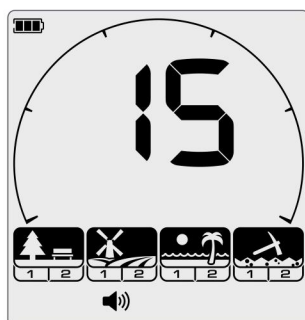

Globální nastavení

 Úpravy pro nastavení a pokročilá nastavení jsou vždy globální. Všechny detekční režimy a uživatelské profily budou ovlivněny změnami nastavení.

Všechna globální nastavení jako např. hlasitost; ovlivní všechny hledací režimy a profily na LCD.

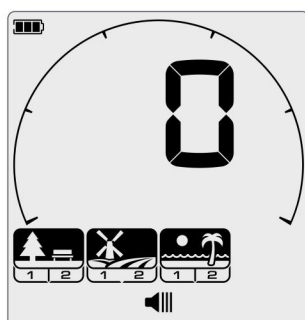

Polo-globální nastavení

 Pro nastavení a pokročilá nastavení režimů Park, Field a Beach platí stejná nastavení. Pro režim Gold platí jiná nastavení.

Polo-globální nastavení, např. úroveň prahu; ovlivní všechny zobrazené režimy detekce a profily vyhledávání.

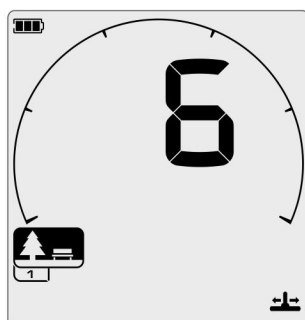















Lokální nastavení

 Úpravy některých nastavení a pokročilých nastavení jsou lokální. Měněny budou pouze profily aktivních hledacích režimů.

Místní nastavení, jako např.: rychlost zotavení; bude měněno pouze v profilu hledacího režimu.

Globální a lokální nastavení

 Frekvence	Lokální
 Odrušení šumu	Lokální
 Ground Balance	Lokální
 Nastavení hlasitosti	Globální
 Hlasitost tónu	Lokální
 Prahový tón	Polo-globální
 Výška prah. tónu*	Polo-globální
 Tón cíle	Lokální
 Výška tónu	Lokální
 Přijmout/Odmítnout	Lokální
 Bod zlomu tónu	Lokální
 Rychlost zotavení	Lokální
 Iron Bias	Lokální
 Citlivost	Globální
 Podsvícení	Globální

Reset hledacího profilu

Jednotlivé profily vyhledávání lze snadno vrátit do přednastavených výrobních nastavení. Resetováno bude pouze lokální nastavení; všechna globální nastavení zůstanou v posledním stavu použití.

1. Přejděte do profilu hledacího režimu, který chcete resetovat.
2. Stiskněte a 5 vteřin držte tlačítko detekce.
3. Na displeji bliká ikona režimu, v cílovém ID se objeví "SP", což indikuje, že profil hledání byl obnoven..

SP

Na displeji cílového ID se objeví "SP", pokud byl profil hledání resetován.

4. Pusťte tlačítko detekce, zazní potvrzovací tón.

Tovární nastavení detektoru

Tovární nastavení vrátí všechna nastavení detektoru a režimy detekce na přednastavené hodnoty a zruší spárování všech bezdrátových zařízení.

1. Vypněte detektor.
2. Stiskněte a podržte tlačítko napájení po dobu přibližně 8 sekund. Zobrazí se spouštěcí animace.
3. Na displeji cílového ID se pak zobrazí "FP", což znamená, že tovární předvolby byly obnoveny..

FP

Na displeji cílového ID se objeví "FP".
Tovární předvolby byly obnoveny.

4. Uvolněte tlačítko napájení. zazní potvrzovací tón.

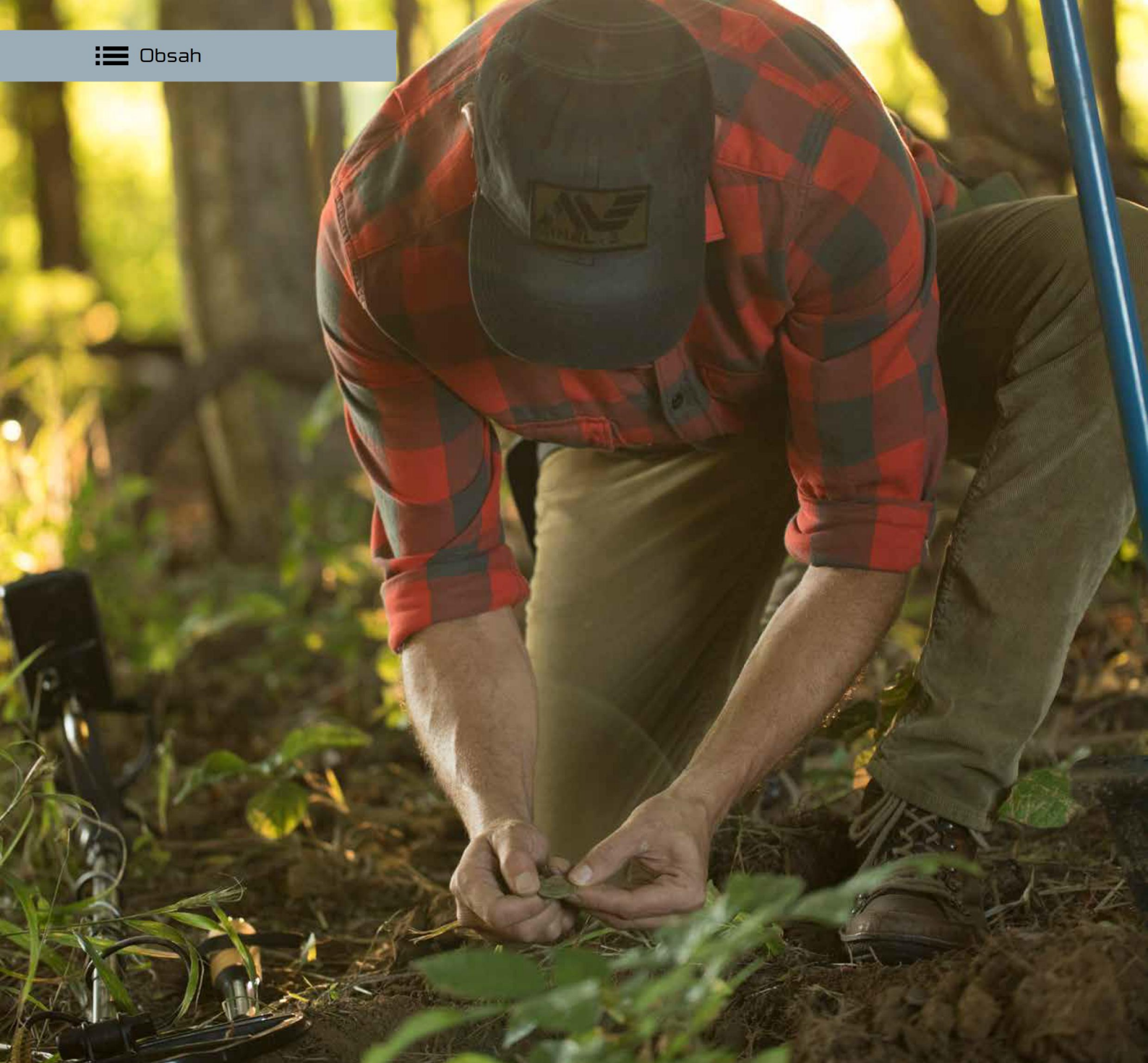

Základy detekce

Tato část obsahuje skvělé informace jak pro nové, tak pro zkušené detektoristy. Vysvětluje základní principy a techniky detekce. Naučíte se ovládat detektor pro maximální komfort a snadné použití.

Jak detektory pracují

Detektory kovů vytvářejí elektromagnetické pole, které proniká do země. Kovové předměty způsobují změnu v tomto poli, protože vedou elektřinu. Detektor zaznamená tuto změnu a odešle signál zpět do řídicí jednotky, upozorní jeho obsluhu.



Základní principy

Detektor kovů vyšle elektromagnetické pole z vyhledávací sondy do země. Jakékoli kovové předměty (cíle) v rámci tohoto elektromagnetického pole vytvářejí vlastní kruhové elektrické proudy (vířivé proudy) a začnou produkovat své vlastní elektromagnetické pole. Vyhledávací sonda detektoru zaznamená tento signál a upozorní uživatele tím, že vytvoří odezvu na detekovaný cíl. Detektory kovů Minelab jsou také schopné rozlišit (nebo separovat) různé typy cílů a lze je nastavit tak, aby ignorovaly nežádoucí cíle.

1. Baterie (vnitřní rukojeť)

Baterie napájí detektor.

2. Řídicí jednotka

Toto je místo, kde je produkován vysílací signál a přijímací signál je zpracován a přeměněn na cílovou odezvu.

3. Hledací sonda

Vyhledávací sonda detektoru přenáší elektromagnetické pole do země a přijímá zpětné elektromagnetické pole cílů.

4. Přenášené elektromagnetické pole (modrá barva)

Přenášené (Tx) elektromagnetické pole "energizuje" cíle, aby bylo možné je identifikovat.

5. Cíle

Cílem je jakýkoli kovový objekt, který může být detekován detektorem kovů. V tomto příkladu je zjištěným cílem poklad, což je dobrý (přijatý) cíl.

6. Nežádoucí cíle

Nežádoucí cíle mohou být železné - např. hřebíky a mohou být také neželezné, jako jsou víčka plechovek. Pokud je detektor kovů nastaven k odmítnutí nežádoucích cílů, pak nebude produkována cílová odezva.

7. Přijímané elektromagnetické pole (žlutá)

Přijímané (Rx) elektromagnetické pole je generováno z energizovaných cílů a přijímáno vyhledávací sondou..

8. Cílová odezva (zelená)

Když je detekován dobrý (přijatý) cíl, detektor kovů vydá zvukovou odezvu jako pípnutí nebo změnu v tónu a na obrazovce se ukáže vizuální zobrazení cílových informací.

Klíčové koncepty detekce

Je přínosné pochopit několik klíčových technologií detektoru kovů, abyste mohli vybrat nejlepší nastavení pro různé podmínky detekce.

→ Pro kompletní glosář terminologie navštivte www.minelab.com/knowledge-base/getting-started/glossary-of-terms.

Frekvence

Pracovní frekvence detektoru kovu je jednou z hlavních charakteristik, které určují, jak dobře je možné detekovat cíle.

Frekvence detektoru je počet signálů vyslaných do země za jednu vteřinu a měří se v Hertzech - (Hz). 1000 Hz = 1 kHz.

EQUINOX je jedinečný v tom, že nabízí jak multi-frekvenční, tak i jedno-frekvenční provoz. Více v části 'Frekvence' na straně 28.

🗨️ Zjistěte více o technologii EQUINOX Multi-IQ na blogu [Minelab Treasure Talk blog](#).

Ground Balance (zemní vyvážení)

Ground Balance je variabilní nastavení, které zlepšuje hloubku detekce snížením vlivu mineralizované půdy. Mineralizovaná půda může obsahovat soli, např. vlhký plážový písek nebo jemné železné částice, např. červená půda. Tyto nerosty reagují na vysílací pole detektoru podobně, jako skutečné cíle. Vzhledem k mnohem větší hmotnosti země ve srovnání s cílem může účinek mineralizace snadno maskovat malé cíle.

EQUINOX má různé detekční režimy (Park, Field, Beach, Gold *), které se vyrovnávají s typickými různými podmínkami zemního vlivu.



Pro další informace o 'Ground Balance' čtěte stranu 40.

Faktory hloubky detekce

Nejčastější otázkou u detektorů kovů je: "Jak hluboko pracují?"

Jednoduchá odpověď je "Tak hluboko, jaký je průměr sondy pro cíl velikosti mince". Detektory s většími sondami proto detekují hlouběji. Hloubka detekce závisí také na detekční technologii a mnoha faktorech okolního prostředí. Komplexnější odpověď je obvykle složitější a začíná "záleží na tom ..." Hloubka, do které detektor kovu dokáže rozpoznat cíl, závisí na řadě faktorů:

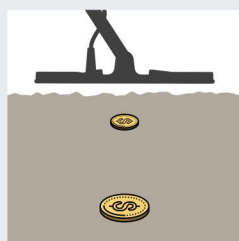

Velikost cíle

Větší cíle mohou být detekovány hlouběji, než menší cíle.



Tvar cíle

Kulaté cíle (např. mince, prsteny...) mohou být detekovány hlouběji, než dlouhé tenké tvary (např. šrouby).

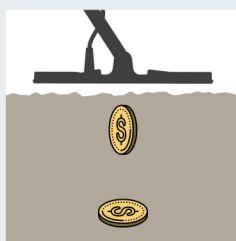

Orientace cíle

Na plocho ležící mince může být detekována hlouběji než vertikálně uložená mince (na hraně).

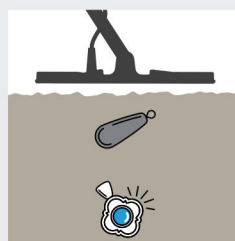

Složení cíle

Vysoce vodivé kovy (například stříbro) mohou být detekovány hlouběji, než méně vodivé kovy (např. olovo).

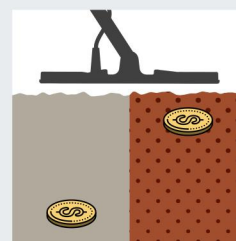

Zemní mineralizace

Cíle v nemineralizované půdě mohou být detekovány hlouběji, než cíle v silně mineralizované půdě.

Techniky detekce

Správná detekční technika je důležitá, abyste z detektoru dostali maximum.

Popsané techniky dávají nejlepší šanci na úspěch.

Držení detektoru

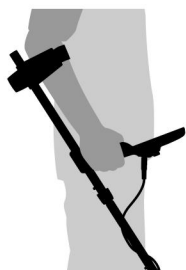

Prostrčte ruku skrze popruh loketní opěrky. Uchopte rukojeť detektoru a položte předloktí do loketní opěrky.

Správná poloha loketní opěrky vám umožní pohodlně uchopit rukojeť. Váš loket by měl sedět těsně nad opěrou loketní opěrky a detektor byste měli vnímat jako prodloužené předloktí.

Nastavení délky konstrukce

Dolní tyč může být nastavena na několik různých délek mezi plně vysunutou a plně zasunutou. Nastavte spodní tyč na správnou délku a utáhněte otočný zámek tak, aby pevně držela na svém místě.

Správná délka konstrukce umožní komfortně pohybovat sondou. Pokud je sonda příliš daleko od vašeho těla, je obtížné vyvážit a manévrovat při detekci. Pokud je sonda příliš blízko k vašemu tělu, může detekovat vaše kopací nástroje nebo jakýkoliv jiný kov, který máte na sobě, což způsobuje matoucí prozvyky.

Nastavení úhlu hledací sondy

1. Uvolněte matici a šroub, který upevňuje spodní tyč k sondě. Spojení by mělo být dostatečně volné, aby bylo možné sondu dle potřeby nastavit, ale dostatečně pevné, aby sonda ve své poloze vydržela.
2. Při držení detektoru v detekční poloze lehce zatlačte sondu k zemi, dokud nebude rovnoběžná se zemí. Cívka by měla zůstat paralelně se zemí při zvednutí do výšky přibližně 25 mm nad zemí.
3. Utáhněte matici sondy tak, aby vydržela v této poloze.

Pohyb sondy

Detektory řady EQUINOX jsou pohybové detektory, což znamená, že se musí sonda pohybovat rovnoběžně se zemí, aby zjistila cíl. Pokud je sonda držena bez pohybu přes cíl, nebude ho detekovat. Tento detekční pohyb se nazývá "zametání" nebo "houpání" a s praxí se stává pohodlnou a rychlou cestou k co nejlepšímu pokrytí plochy.

Nesprávný pohyb sondou může způsobit ztrátu cílů nebo generování falešných signálů.

I když je konstrukce sondy tuhá a trvanlivá, náhlé otřesy nebo nárazy mohou způsobit náhodné signály a nepřesnost ID cílů, stejně jako nadměrné opotřebení. Pečlivé zametání zajistí, že sonda bude vždy dosahovat optimálních výsledků.

Zametání rovnoběžně se zemí

Nejlepší výkon získáte, když je sonda po celou dobu pohybu rovnoběžná se zemí. To maximalizuje hloubku detekce a zlepšuje odezvu na malé objekty. Vyhněte se nadměrnému drhnutí sondou po zemi.

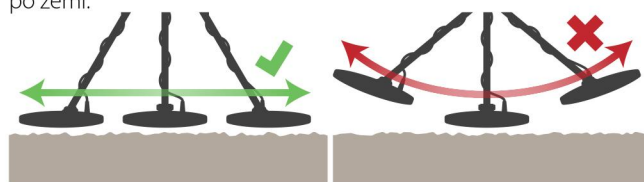

Překryjte svůj pohyb

Pracujte sondou nad zemí v bočním pohybu při pomalém přejíždění vpřed na konci každého zametání. Mírně překryvejte předchozí trasu pohybu, aby bylo zajištěno plné pokrytí země. Průměrná rychlost pohybu je 2 až 3 sekundy ze strany na stranu a zpět.

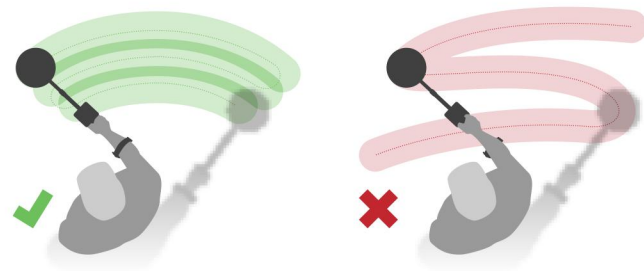

Cíle

Kovové objekty jsou označovány jako cíle. Cíle jsou ze železných a neželezných kovů. Železné kovy jsou ty, které obsahují železo, jako jsou hřebíky, ale i některé druhy mincí. Neželezné kovy jsou ty, které nejsou magnetické, jako je zlato, stříbro, měď, bronz a hliník.

Zřejmě budete nacházet celou řadu železných i neželezných cílů.

Příklady běžných cílů:

- Požadovaný železný cíl - válečný artefakt
- Nežádoucí železný cíl - železný hřebík
- Požadovaný neželezný cíl - zlatá mince
- Nežádoucí neželezný cíl - víčko z plechovky

Zvuky detektoru

EQUINOX produkuje řadu různých zvuků pro cílové a environmentální signály a různé funkce detektoru.

Cíle

Cílovým signálem je zvuk, který detektor vytváří, když je detekován jakýkoli kovový předmět.

Železný cíl vydává nízkou tónovou odezvu a neželezný cíl poskytuje vyšší odezvu tónu, která se mění podle vodivých vlastností kovu (například stříbro bude mít vyšší tón než hliník).

Hlasitost a blízkost cíle

Velké cíle a také cíle blízko povrchu země poskytují hlasitější zvukové signály. Signály, které produkují vzdálenější cíle od cívků jsou tiché, hlasitost zvyšují s tím, jak se sonda blíží cíli.

EMI může být také přijato od jiných detektorů kovů pracujících v okolí. Vždy pracujte minimálně 15 metrů od jiných detektorů.

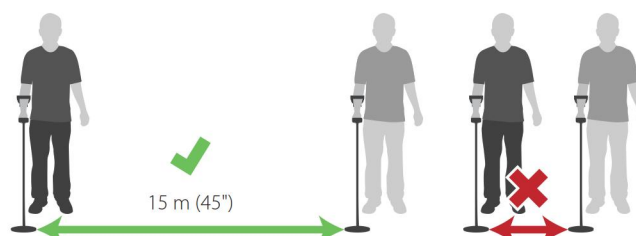

 S EQUINOXem nepracujte uvnitř budov. Kov v podlahách a stěnách, domácí spotřebiče a další vybavení způsobí značné rušení.



Zvuk vytvářený detektorem v režimu Pinpoint nebo Ground Balance se bude lišit v závislosti na intenzitě signálu (dle cíle nebo zemní mineralizace). Tento rozsah hlasitosti je úměrný maximálnímu nastavení hlasitosti.

Ruch / falešné signály

Detektor může produkovat nechtěné zvukové signály, a to buď ve vzduchu nebo ze země. Tyto falešné signály lze snížit pomocí funkce Potlačení šumu nebo Zemní vyvážení. V obtížných zarušených oblastech také pomůže snížení citlivosti.

Elektrická rušení

Elektromagnetické rušení (EMI) se může vyskytnout v blízkosti elektrických vedení, telefonních věží nebo elektrických plotů. Může způsobit, že detektor bude chybně fungovat, bude produkovat falešné signály a nepřesná ID cíle.

Účinky elektrického šumu lze snížit pomocí funkce Potlačení šumu -více na straně 39.

Zemní rušení

Při vysokých úrovních půdní mineralizace může dojít k zemnímu rušení (nebo-li k hluku země). Při hledání se to může stávat velmi často.

Účinky zemního vlivu lze snížit pomocí pozemního vyvážení Ground Balance ([strana 40](#)).

Klávesnice

Detektor vydá zvuk při každém stisknutí tlačítek na panelu. Platné stisknutí tlačítka způsobí krátký vysoký zvuk. Neplatné stisknutí tlačítek hluboké pípnutí.

Threshold - prahový tón

Konstantní hlukové pozadí, který může být detektorem produkován, se nazývá prahový tón. Někteří uživatelé rádi slyší prahový tón, aby lépe slyšeli cílové signály a lépe se rozhodovali pro odmítnutí cíle nebo jeho přijetí.

Při detekci zamítnutého cíle dojde k přerušení prahového tónu - podle vzorce nastavení diskriminace.

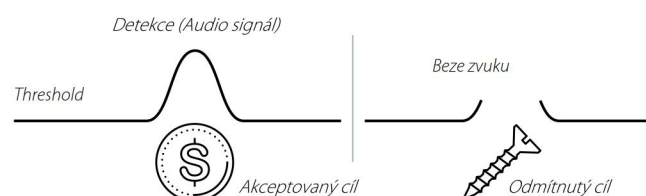

Jednoduchá cvičení detekce

Před pokusem o nalezení skutečných cílů je důležité pochopit, jak interpretovat zvukové a vizuální signály detektoru.

1. Shromážděte sbírku různých kovových předmětů, např. různé mince, zlaté a stříbrné šperky, hřebíky, mosazné předměty a hliníkovou fólii.
2. Vezměte detektor ven mimo známé zdroje elektromagnetických interferencí (EMI) a bez kovových předmětů.
3. Položte objekty dostatečně daleko od sebe, aby mezi nimi mohla procházet cívka.
4. Pohybujte cívku přes testovací cíle. Pozorujte obrazovku detekce a poslouchejte zvuky detektoru, kdykoli se sonda přesune přes objekt. Displej detekce a zvuková odezva vám poskytnou podrobné informace o ID cíle.

Nedělejte si starosti, pokud detektor nevydává zvuk nad hřebíkem - je to proto, že detektor začíná ve výchozím režimu Park s profilem 1, který odmítá signály běžných cílových odpadů, včetně železných.

Pokud přijímáte signály z půdy, mohly by tam být kovové předměty. Zkuste najít jinou oblast.

- ✎ Můžete si zaznamenat cílové ID pro každý z vašich cílů.
- ✎ Když půjdete hledat, berte si "testovací cíl", např. minci, která bude podobná cílům, jež hledáte.

Zahrabte jej v místě detekce přibližně 10 - 15 cm pod zem a nastavte EQUINOX tak, dokud nebude slyšet požadovaná odpověď na testovaný cíl. Tímto způsobem můžete detekovat stejné typy cílů, pokud v lokalitě jsou. Nezapomeňte vyjmout testovací cíl poté, co jste skončili!



Hřebík nebo šroub



Víčko plechovky



Drobná mince



Zlatý prsten



Malá mince



Větší mince



Velký stříbrný řetěz

Techniky zeměření cíle - Pinpointing

Dobrá technika určování polohy vám pomůže rychle zpřesnit polohu v zemi uloženého cíle, což vám umožní určit jeho přesnou polohu před kopáním.

Kombinací správné techniky určování polohy s funkcí EQUINOX Pinpoint budete moci před kopáním přesně najít cíl v zemi.



Další informace o funkci Pinpoint získáte v části "Pinpoint" na straně 36.

Cíl lze úspěšně určit i bez použití funkce Pinpoint, nicméně, vyžaduje to větší praxi.

Konfigurace sondy a Pinpointing

Standardní detekční sonda řady EQUINOX EQX 11 má konfiguraci navíjení drátu známou jako Double-D (DD). Při určování polohy je užitečné vědět, že sonda má dvě překrývající se vinutí ve tvaru dvou písmen D. Oblasti vytvořené překrývajícími se vinutími (probíhajícími zepředu přes střed cívky dozadu) jsou nejcitlivějšími částmi sondy a poskytují nejhlasitější odpověď, když je cíl přímo pod nimi.



Zobrazení nejsilnější signální zóny na cívce EQX 11. To je shodné i pro všechny cívky řady EQX Double-D.



Čelní pohled na nejsilnější profil signálu Double-D.



Nejsilnější signál je tam, kde se vinutí Tx a Rx překrývají.

Přínosy této konfigurace: Nižší citlivost na rušení (zejména v mineralizované půdě), vyšší citlivost a precizní vyhledávací vzor, který vyžaduje menší překryv.



Dvojitá cívka může produkovat vícenásobné signály mělkých cílů. Někdy jsou pro jeden cíl slyšet i tři samostatné signály při přejetí nad cílem.

Zaměření cíle ručně

1. Sondou pomalu přesuňte přes cíl a udržujte ji rovnoběžně se zemí.
2. Najděte střed cíle tak, že posloucháte ten nejhlasitější cílový signál.
3. Zapamatujte si polohu nebo označte čáru na zemi pomocí boty nebo Vaším nástrojem pro kopání.
4. Přesuňte se na stranu, abyste mohli sondu přesunout nad cílem v pravém úhlu k původnímu směru.
5. Postavte se bokem o 90 ° od počátečního směru a opakujte postup. Objekt se nachází tam, kde se obě imaginární čáry překříží.

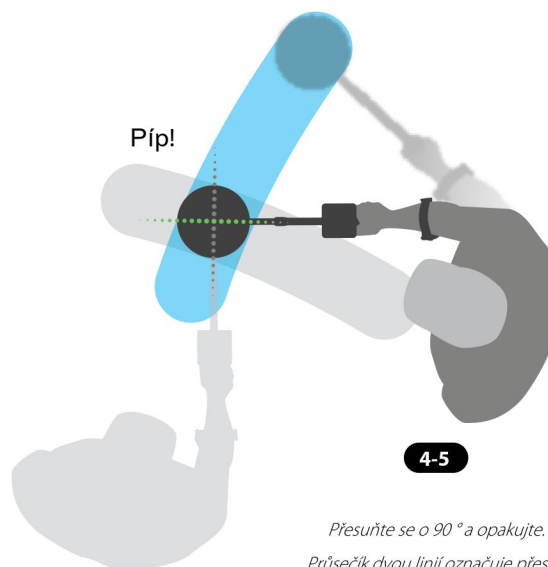
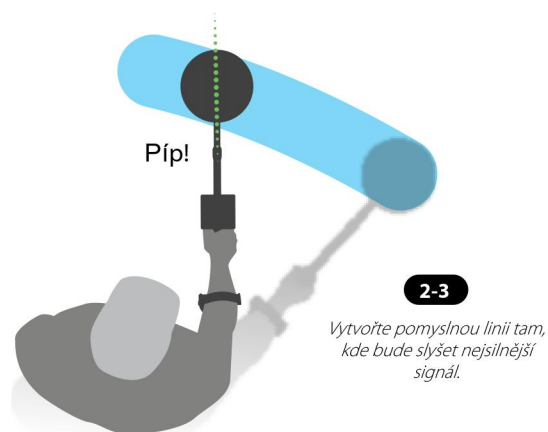

Vyjmutí cíle

Používání správných nástrojů a dobré techniky při vykopání zabraňují poškození cíle, což by mohlo významně snížit jeho hodnotu.

Kopací nástroje

Různá detekční místa se liší dle typu půdy, takže budete muset vybrat vždy ty správné nástroje. Někdy je dobré přibalit hned několik nástrojů a urychlit tak proces kopání. Kupte ty nejkvalitnější nástroje, které si můžete dovolit. Ideálně od specialisty na detektory.

Nářadí kupované v železářství by mohlo být nedostatečné pro pravidelné kopání cílů v těžkých podmínkách. Určitě nechcete skončit Váš hledačský výlet kvůli rozbitému nářadí!

Park



V lokalitách jako jsou parky je ideální vykopávací nůž s zoubkovaným okrajem pro řezání trávniku a jemných kořenů, které tvoří ochrannou vrstvu zeminy. Malý silný rýč je užitečný pro kopání větších otvorů na hlubší cíle.

Field



Polní lokality jsou často složeny z husté jílovité půdy, která je hutná. Malý silný rýč je v takových místech ideální pro kopání větších děr hlubších cílů.

Beach



Místa s písčnými plážemi umožňují snadnou extrakci cíle za použití plastové lopatky nebo dokonce i rukou. Pro práci pod vodou je vhodné síto s násadou

Gold*



V typických zlatých polohách pomůže rýč nebo krumpáč odkrýt malou vrstvu zeminy, zatímco plastová lopatka pomůže při kontrole zlatých nugetů bez jejich poškození.

Vyjmutí cíle



Ujistěte se, že nenosíte prsteny, náramky nebo hodinky, protože při extrakci cílů budou vydávat signál.



Pinpointer řady Minelab PRO-FIND je dalším užitečným nástrojem pro rychlé nalezení ve výkopu umístěného cíle.

1. Jakmile byl cíl zaměřen, zkontrolujte výkop, zda v něm není ještě signál. Pokud není, pak je cíl mezi vykopaným materiálem. Je-li cíl stále v zemi, znovu předmět dohledejte.
2. Pokuste se opustit místo přesně tak, jak jste je našli. Pomocí ostrého nástroje vyjměte drn a po skončení dohledávání vraťte zpět. Zabráníte tak rozptýlení půdy a můžete ji rychle vrátit do původního stavu.
3. Zkontrolujte výkop. Pokud se cíl nenachází dříve, umístěte detektor na zem. Vezměte hrst půdy a přejedte nad sondou. Pokud není slyšet signál, zeminu pusťte a opakujte s novou tak dlouho, dokud nezazní signál, což znamená cíl ve Vaší dlani.
4. Zkontrolujte, zda ve výkopu nejsou žádné další cíle. Zaplňte celou díru vykopanou půdou a trávou. Zatlačte lehce na půdu, abyste ji zpevnili.

Opuštění nezahrabaného výkopu může vést k tomu, že Vám majitel pozemku napříště zabráni v hledání. Ujistěte se, že země je po Vašem výkopu v takovém stavu, v jakém jste ji našli. Nalezený odpad odneste.

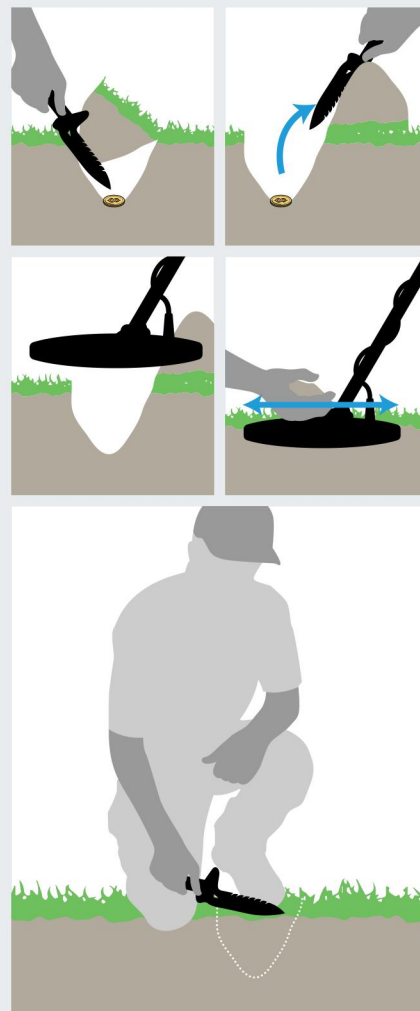

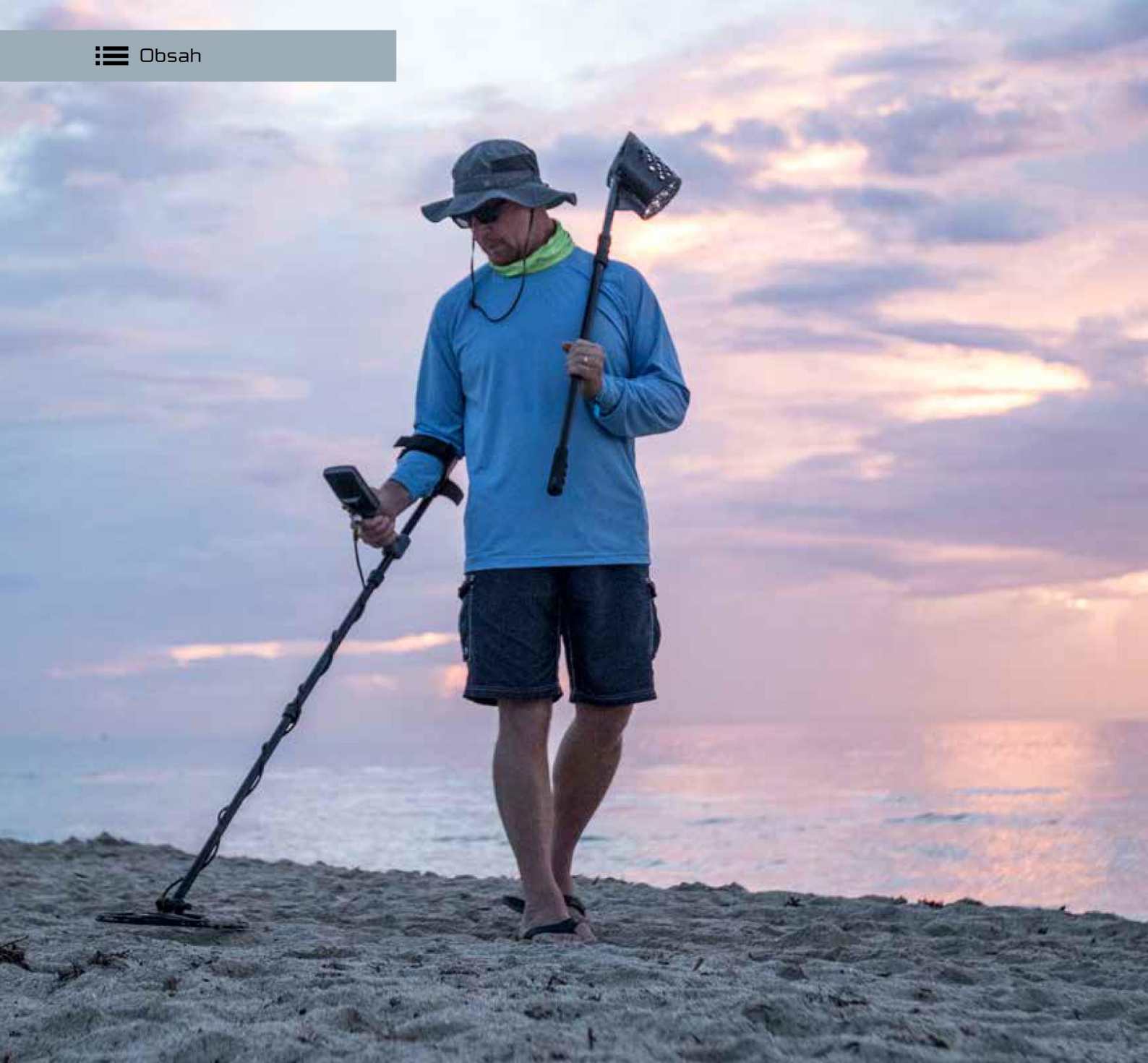

Detekční režimy

EQUINOX je snadno přizpůsobitelný všem typům cílů a zemním podmínkám... Stačí zvolit detekční režim a jít hledat!

Režimy detekce jsou založeny na nejběžnějších detekčních lokalitách, takže si snadno a s důvěrou vyberete ten správný režim pro Vaši aktuální potřebu.

Tato část vysvětluje rozdíly mezi režimy detekce a obsahuje některé dobré tipy, které Vám pomohou zvládnout každý jednotlivý hledací režim.



Popisy režimů detekce v následující části se týkají typických míst pro hledání. Některé režimy detekce budou užitečné v místech, která nejsou zobrazena názvem, ikonou nebo popisem režimu.

Detekční režimy

Série EQUINOX je předurčena pro víceúčelové hledání pomocí detekčních režimů založených na běžných detekčních lokalitách. Jednoduše zvolte nejlepší režim a začněte hledat.

Řada EQUINOX obsahuje detekční režimy, z nichž každý představuje nejběžnější detekční použití: Park, Field, Beach a Gold (Park, Pole, Pláž a Zlato*). Každý detekční režim má dva vyhledávací profily.



Každý profil vyhledávání byl předem nakonfigurován tak, aby optimalizoval detektor pro nejlepší výkon v podmínkách typických pro toto místo. Každý předem nakonfigurovaný profil může být upraven a uložen.

EQUINOX si pamatuje svůj poslední použitý profil vyhledávání a vrátí se k němu, i když je detektor zapnutý. Například pokud byl aktivován profil 1 a následně detektor vypnut, bude tento vyhledávací profil aktivován při opětovném zapnutí detektoru.

Navigace v režimech detekce

Režimy detekce a hledacích profilů lze procházet pomocí tlačítka detekčního režimu. Každým stisknutím tlačítka přejdete na další hledací profil směrem doprava. Po dosažení posledního profilu vyhledávání se dalším stisknutím tlačítka vrátíte do režimu Park 1.

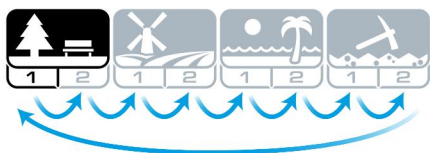

Úprava profilů vyhledávání

Ukládejte Vaše oblíbená nastavení detekce v profilech 1 nebo 2 v rámci každého detekčního režimu.

Nezapomeňte, že některá nastavení jsou globální (strana 12) a budou upravena pro všechny profily hledání.

Úplný seznam továrních předvoleb pro každý profil režimu detekce režimu naleznete v části 'Tovární nastavení' na straně 63.

Úprava profilu vyhledávání:

1. Přejděte do hledacího profilu detekčního režimu, který chcete upravit.
 2. Proveďte úpravy nastavení a rozšířených nastavení.
 3. Při příštím výběru profilu vyhledávání použijte místní nastavení, detektor si je bude pamatovat.
- Pokud chcete obnovit přednastavený stav jednotlivých detekčních režimů, přečtěte si 'Reset hledacího profilu' na straně 12.

Pro tovární nastavení všech nastavení detektoru a detekčních režimů čtěte 'Tovární nastavení detektoru' na straně 12.

Výběr vhodného detekčního režimu

Výběr správného režimu detekce je důležitý pro dosažení toho nejlepšího výkonu v prostředí, ve kterém pracujete. Pro snadný začátek zvolte Park, Field, Beach, nebo Gold * podle vaší lokality.

Hledací profil 1 je vhodný pro běžné podmínky, profil 2 je optimalizován pro náročnější podmínky. Citlivost na cíle je vyšší, ale může také docházet silnějšímu rušení.

Podrobné popisy jednotlivých režimů detekce jsou uvedeny na následujících stránkách.

Park Skvělé pro odpadem zamořené prostředí rekreačních oblastí pro nejběžnější detekci		Field Ideální pro detekci na starých polích s velkým rozsahem různých cílů o různých velikostech.		Beach Optimalizováno pro všechny slané podmínky - suchý písek, vlhký písek, v příboji a pod vodou.		Gold* Nejvhodnější pro vyhledávání zlatých nuggetů v mineralizovaných zlatých lokalitách.	
Všeobecné / mince	Drobné šperky	Mince / Artefakty	Drobné mince / Artefakty	Vlhká / suchá	Pod vodou / příboj	Běžná zem	Obtížná zem



Park

Skvělý režim pro rekreační oblasti s velkým množstvím odpadu, pro nejběžnější hledání

Režim Park je ideální pro vyhledávání v městských parcích nebo jiných nedávno obývaných místech, kde mohou být mince a šperky. Nicméně v takových místech bývá také spousta odpadních kovů jako hliníkové fólie, trhací víčka, zátky atd. Je dobrý jako výchozí bod pro jiná obecná použití, jako při hledání ve sladkých vodách nebo pro hledání všech kovů v režimu All Metall. Výchozí nastavení režimu nabízí velkou hloubku, přesné rozlišení cíle a dostatečnou diskriminaci v místech, která jsou typická pro rekreační oblasti. S frekvencí nastavenou na hodnotu Multi bude Park nejcitlivější na širokou škálu cílů a zároveň odmítne mnoho odpadu. Pokud máte pochybnosti o nové lokalitě, kde hledáte poprvé, vyzkoušejte nejprve režim Park!



Park 1: Všeobecné / Mince

Park 1 je optimalizován pro moderní mince a větší šperky se standardní škálou diskriminace

Odmítne mnoho běžných cílů podobných hliníkové fólii (cílové ID 1). Proto je ideálním profilem, na kterém se můžete začít učit rozumět detektoru EQUINOX, než budete experimentovat s ostatními režimy a dalšími specializovanými nastaveními.

Park 1 Multi-IQ zpracovává nižší frekvenční vážení multifrekvenčního signálu a také algoritmy, které maximalizují vyvažování půdy pro půdu, aby se dosáhlo nejlepšího poměru signálu k šumu. Z tohoto důvodu je park 1 nejvhodnější pro běžné vyhledávání a lov mincí.



Park 2: Drobné šperky

Park 2 je vhodnější pro menší cíle na lokalitách s větší hustotou odpadu. Režim je vhodný pro širší rozsah cílů včetně nízko-vodivých (s vyššími frekvencemi), např. jemné šperky. Veškeré neželezné cíle jsou ve výchozím nastavení akceptovány. Zvýšená je také rychlost zotavení pro jasnou identifikaci dobrých cílů, maskovaných železným odpadem.

Cílový tón je nastaven na hodnotu 50, aby bylo možné získat větší slyšitelnou identifikaci cíle, než je samotné vizuální rozpoznávání podle ID cíle. Park 2 Multi-IQ zpracovává vyšší frekvence multifrekvenčního signálu při vyvažování půdy mineralizovaných oblastí.

Nejlepší místa pro režim Park

Abyste maximalizovali svůj úspěch při hledání, držte se oblastí, kde je větší pohyb lidí. Patří mezi ně lavičky v parcích, pod stromy a jiné stinné prostory, kde sedávají lidé. Taktéž rekreačních prostor v blízkosti kluboven apod.

Po festivalech nebo událostech se často objevuje mnoho předmětů (zejména mincí, které byly ztraceny). Vždy se ujistěte, že můžete hledat ve veřejných parcích, rekreačních oblastech a na soukromém majetku.

Obtížné oblasti - hliníkové fólie

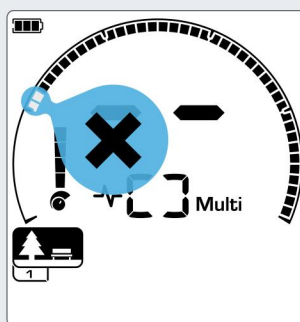

Odmítnutí ID cílů 1 a 2 v modelu diskriminace v režimu Park.

Moderní parky typicky obsahují velké množství hliníkových kousků z různých odpadků (například plechovky na nápoje, trhací víčka, fólie, atd.) Protože hliník je neželezný a velmi nízko-vodivý cíl, jeho cílové ID spadá do stejného rozsahu jako drobné šperky.

Park 1 je dobrá volba ve vysoce znečištěných parcích. Odmítnutí cílových ID 1 a 2 (nebo vyšších, jsou-li kousky hliníkového odpadu větší) také může pomoci pro snížení vykopaného odpadu.





Field - Pole

Ideální pro hledání v polích s nejširším rozsahem cílů různých rozměrů.

Režim Field je určen pro hledání na otevřených pastvinách, sklizených nebo oraných polích a historicky obývaných míst. Tato prostředí obecně obsahují železné odpady a koks z předchozí lidské činnosti. Ve vysoce zamořených oblastech je režim Field velmi vhodný pro odmítání koksu a detekci ztracených mincí a starých artefaktů mezi železnými odpady.

Při frekvenci nastavené na hodnotu Multi, bude režim nejcitlivější pro nejširší rozsah cílů a bude přesněji identifikovat objekty na hranicích dosahu ve srovnání se všemi možnostmi jediné frekvence.



Field 1: Mince / Artefakty

Field 1 je pro běžné hledání s vysokým odmítnutím odpadů. To pomáhá při hledání požadovaných cílů.

Výchozí vzor diskriminace je nastaven tak, aby odmítl ID cílů 1 a 2 (většina signálů koksu). První přerušení tónu je nastaveno tak, aby ID cílů 1 a 2 měla stejný nízký tón jako železné cíle.

Field 1 Multi-IQ zpracovává nízkofrekvenční hodnoty multi-frekvenčního signálu, stejně jako algoritmy, které maximalizují vyvažování půdy s nejlepším poměrem signálu k šumu. Proto je nejvhodnější pro běžné hledání a detekci mincí.



Field 2: Drobné mince / Artefakty

Field 2 je vhodný pro místa s vysokou hustotou cílů a odpadů. Bude lépe detekovat malé mince na hraně nebo ve větší hloubce. Výchozí vzor diskriminace je nastaven tak, aby odmítl ID cílů 1 a 2 (většina signálů koksu).

Cílový tón je nastaven na 50, aby se zlepšila identifikace zvuku a rychlost zotavení byla rychlejší. První rozpoznání tónu je nastaveno tak, aby cílová ID 1 a 2 vytvářela stejný tón jako železné cíle.

Field 2 Multi-IQ zpracovává vyšší frekvence multi-frekvenčního signálu při vyvažování zemního vlivu.

Nejlepší místa pro režim Field

Pokud jde o detekci historických artefaktů, hledejte místa dávných osídlení, pohybu. Skvělý způsob, jak zjistit, kde hledat, je studium starých textů, map a článků.

Tato metoda výběru místa se může vyplatit a přinášet úžasné výsledky. Stačí vyhledat na internetu "poklad detektoru kovů", abyste se podívali, co již bylo objeveno! Čerstvě oraná pole jsou také velmi dobrá místa, protože cíle, které byly hluboko, mohly být vyorané na povrch.

Obtížné oblasti - koks

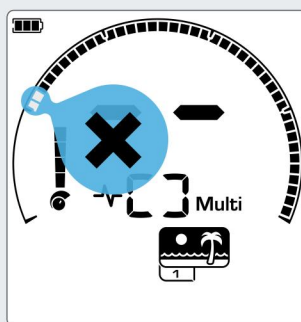

Odmítnuté identifikátory cílů 1 a 2 v modelu diskriminačního režimu profilu hledání "Pole" (Field).

Koks je vedlejší produkt spáleného uhlí a převládá kolem historicky obývaných oblastí.

Obecně má koks cílové ID 1 nebo 2. Z tohoto důvodu je ve výchozím nastavení odmítnut v režimu Pole (Field). Mějte na paměti, že by to mohlo způsobit ztrátu některých malých neželezných cílů.

Režim Field 1 Multi-IQ i s přijímanými cílovými ID 1 a 2 koks odmítá více, než režim Field 2 Multi-IQ.



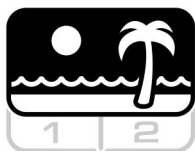

Beach (Pláž)

Optimalizováno pro všechny slané podmínky - suchý písek, vlhký písek, odliv, pod vodou.

Režim Beach je určen pro slané pláže - včetně suchého písku, vlhkého písku, za odlivu a pod hladinou moře. Sůl, která je v takových místech běžná, způsobuje, že písek a voda bývají velmi vodivé, což vede k rušení. Multi-IQ je schopen snížit tento ruch mnohem lépe, než jakákoli jednotlivá frekvence. Proto je Multi jedinou vhodnou možností volené frekvence.

Beach specificky identifikuje jakoukoliv zbytkovou odezvu soli a přiřazuje jí železné cílové ID - což naznačuje, že se jedná o nežádoucí cíl - takže žádoucí nízkou vodivé cíle (jako jsou zlaté šperky) mohou být snadno detekovány při minimálním vlivu interferencí slané vody.

Rychlost zotavení je poměrně vysoká pro snížení nežádoucích signálů slané vody, aniž by se to výrazně projevilo na hloubce detekce.



Beach 1: Vlhký / suchý písek

Beach 1 je nejužitečnější pro detekci v mokřem i suchém plážovém písku a také v mělké vodě, kde převládají rušivé signály slané vody. Má dobrou citlivost na mince a malé i velké šperky. Beach 1 snižuje rušivý signál solí při zachování vysokého vysílacího výkonu a výborné citlivosti na žádoucí cíle. Beach 1 Multi-IQ zpracovává nižší frekvence multifrekvenčního signálu se speciálními algoritmy pro maximalizaci vyvážení slané půdy.



Beach 2: Pod vodou / příboj

Beach 2 poskytuje nejlepší výsledky při brodění nebo mělkém potápění s ponořenou sondou nebo celým detektorem. V takových případech je znát velmi silný signál soli, takže Beach 2 má nižší vysílací výkon, což vede k mnohem menšímu rušení. Tento profil může být užitečný i v suchých podmínkách, kde jsou extrémně silná rušení zemního vlivu. Beach 2 Multi-IQ zpracovává velmi nízkou kombinovanou frekvenci s použitím stejných algoritmů jako Beach 1 pro maximalizaci vyvážení slané půdy.

Nejlepší místa pro režim Beach

Dobré šance na nalezení mincí a šperků jsou pod molem, u schodů a vstupních cest na pláže, atd.

Najděte oblasti, kde lidé nejvíce plavou a detekujte i v hlubších vodách. Odvaha vstupovat do větších hloubek může poskytnout výhodu nad ostatními detektoristy, kteří zůstávají na břehu. Prozkoumejte vraky, pokud máte zájem o historické nálezy.

Občas jsou horní vrstvy písku odplaveny bouřlivými vlnami, které tak odhalují hlubší vrstvy s dobrými cíli.

Obtížné oblasti - Černý písek

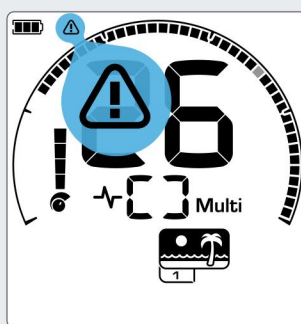

Pokud se objeví indikátor přetížení, síla vysílacího signálu se automaticky sníží.

Některé pláže obsahují černý písek, který má vysoký obsah přírodního železa a je často magnetický. To způsobuje nepřetržité falešné signály železa, což znemožňuje detekci jako u normální pláže.

Beach automaticky snímá černý písek a snižuje vysílací výkon, aby bylo zajištěno, že cíle budou stále detekovány bez přetížení. Pokud je detekován černý písek, objeví se ikona přetížení. Když tato ikona zmizí, obnoví se plný vysílací výkon.





Gold* (Zlato)

Nejvhodnější pro hledání zlatých nugetů v mineralizovaných lokalitách.

Režim Gold* je určen pro vyhledávání zlatých nugetů. Obecně platí, že zlaté nugety se nacházejí ve zlatých polích, kde jsou cíle méně rozptýlené.

Režim Gold* používá speciální zvuk, který se projevuje jako nepřetržitý s jemnějšími změnami, než jaké produkují ostatní režimy detekce. Tento zvukový signál začíná, když se sonda nejprve přiblíží k cíli a pokračuje, dokud se sonda nepohne. Během detekční periody se hlasitost signálu mění v poměru k síle cílového signálu.

Gold je ideální pro hledání menších povrchových zlatých nugetů (a některých větších hlubších), které jsou přítomné v mineralizované půdě.



Gold 1: Normální zem

Režim vhodný pro vyhledávání malých zlatých nugetů v "mírném" zemním vlivu. Většina zlatých polí mají proměnlivou úroveň mineralizace železa, která bude vyžadovat neustálé ladění zemního vlivu, proto je výchozím nastavením vyvažování země (Ground Balance). Cílový tón je nastaven na 1 a zvuk je optimalizován pro lov zlatých nugetů.

Gold 1 Multi-IQ zpracovává vysoké frekvence vícefrekvenčního signálu při vyvažování mineralizované půdy.



Gold 2: Obtížná zem

je nejlepší pro hledání hlubších zlatých nugetů v "těžkých" podmínkách zemního vlivu. Gold 2 používá nižší rychlost zotavení, která zvýší hloubku detekce. Nicméně také může znamenat více hluku v silně mineralizovaných půdách. Výchozím nastavením je průběžné sledování zemního vlivu (Tracking Ground Balance). Cílový tón je nastaven na 1 a zvuk je optimalizován pro lov zlatých nugetů.

Gold 2 Multi-IQ zpracovává vysoké frekvence vícefrekvenčního signálu při vyvažování mineralizované půdy.

Nejlepší místa pro režim Gold

Nejlepším místem pro detekci zlatých nugetů jsou místa, kde bylo zlato dříve nalezeno. Vhodné jsou také oblasti s velmi podobnou geologickou strukturou. Mnoho vládních těžebních agentur publikuje mapy zlatých polí a nabízí poradenství při získávání příslušných průzkumných povolení. Některé specifické oblasti pro hledání zlata obsahují hlušiny ze zlatých nalezišť, staré výkopy, potoky se sejpami, staré výsypky apod.

Náročné oblasti - Horké kameny

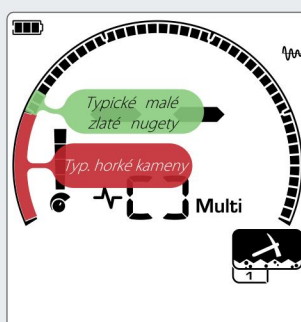

Cílové ID 1 a 2 často označují nízkovodivé malé zlaté nugety. Horké kameny se obecně stanovují v oblasti železa.

"Hot rocks" - horké kameny se běžně nacházejí v lokalitách s nalezišti zlata. Jedná se o horniny, které jsou mineralizovány odlišně od okolní půdy. Vysoce mineralizovaný kámen v mírně mineralizované půdě bude považován za horkou kámen.

Horké kameny mohou být snadno zaměňovány za zlaté nugety. Cílové ID může pomoci, horké kameny obvykle mají negativní cílové identifikační číslo a zlato má pozitivní ID ve velmi nízkém vodivém rozsahu.





Funkce obrazovky detekce

Během aktivního hledání se používá obrazovka detekce. Klíčové informace o hledání lze prohlížet a upravovat.

Funkce obrazovky představují nastavení detektoru nebo zobrazení stavů, které jsou přístupné, když se nacházíte na obrazovce detekce.

Frekvence

S detektorem EQUINOX můžete současně pracovat napříč širokým spektrem frekvencí pro maximální výsledky, případně můžete pracovat s jednou vybranou frekvencí.



Detektory řady EQUINOX používají simultánní multifrekvenční technologii Multi-IQ, umožňují i výběr jednotlivých frekvencí.



Nastavení frekvence je lokální; ovlivněn bude pouze aktuální vyhledávací profil zvoleného režimu detekce.

Změna frekvence

Pracovní frekvence se mění snadno - na ovládacím panelu má vyhrazené tlačítko.



Stiskněte tlačítko Frekvence pro přechod na další dostupnou frekvenci. Frekvence se zobrazí na displeji.



Zobrazuje se obdélníkem při provozu v režimu simultánní multifrekvence



Zobrazuje aktuální vybranou frekvenci v kHz: 5, 10, 15, 20, nebo 40*.*

- ✎ Pro všechny hledací režimy je Multi doporučenou volbou nastavení frekvence.
- ✎ Po každé změně pracovní frekvence by se mělo provádět nastavení potlačení šumu.

Jednofrekvenční operace

Použití jediné frekvence může mít v určitých detekčních situacích mírnou výhodu oproti vícenásobné frekvenci.

Například; pokud chcete hledat pouze větší vodivé cíle umístěné ve velké hloubce, může být výhodou použití frekvence o 5 kHz. Podobně, pokud chcete hledat jen velmi jemné zlaté šperky v malé hloubce, pak je ideální 20 kHz * nebo 40 kHz * - může dát lepší výsledky v některých detekčních prostředích, například na pláži se suchým pískem.

V některých zarušených prostředích (např. elektromagnetické interference, kde není potlačování šumu Noise Cancel plně efektivní), může být jedna frekvence méně zarušena, než Multi, avšak maximální cílová citlivost v širokém rozsahu cílů bude snížena.

Frekvence a detekční režimy

Detekční režimy EQUINOXu mají různé výběry Multi a jediné frekvence. Každý režim detekce je omezen na frekvence, které pro tento režim poskytují nejlepší výkon. Například: Park a Field mohou pracovat napříč všemi dostupnými frekvenčními parametry, protože dobré výsledky je možné dosáhnout libovolnou frekvencí.

Režim Beach však může v typických podmínkách na pláži úspěšně fungovat pouze v Multi, proto v tomto režimu nejsou k dispozici jednotlivé frekvence.

Podobně je režim Gold * optimalizován pro detekci nízko-vodivých zlatých nugetů, které jsou snadněji detekovány při vyšších frekvencích. Proto nejsou k dispozici nižší jednotlivé frekvence (5 kHz, 10 kHz a 15 kHz).

EQUINOX 600

	Multi	5 kHz	10 kHz	15 kHz
Park	✓	✓	✓	✓
Field	✓	✓	✓	✓
Beach	✓	✗	✗	✗

EQUINOX 800

	Multi	5 kHz	10 kHz	15 kHz	20 kHz	40 kHz
Park	✓	✓	✓	✓	✓	✓
Field	✓	✓	✓	✓	✓	✓
Beach	✓	✗	✗	✗	✗	✗
Gold*	✓	✗	✗	✗	✓	✓

Technologie Multi-IQ

Multi-IQ je simultánní multifrekvenční detekční technologie a může být považována za kombinaci výkonových výhod FBS a VFLEX v nové fúzi technologií.

Multi-IQ dosahuje mnohem lepší přesnosti cílového ID v hloubce, než kterýkoli jiný jednofrekvenční detektor může dosáhnout, včetně přepínatelných jednofrekvenčních detektorů, které se prohlašují jako vícefrekvenční. Pokud Minelab používá termín "vícefrekvenční", znamená to "simultánní" - tj. více než jedna frekvence přenáší, přijímá a zpracovává signály souběžně. To umožňuje maximální cílovou citlivost u všech cílových typů a velikostí a zároveň minimalizuje zemní vliv (zejména ve slané vodě).

Schéma je zjednodušeným znázorněním, jak různé frekvence lépe vyhovují různým typům cílů; tj. nízké frekvence (například 5 kHz) jsou citlivější vůči vysoce vodivým (například velké stříbrné cíle) a vysoké frekvence (například 40 kHz *) jsou citlivější na nízko-vodivé (například malé zlaté nugety).

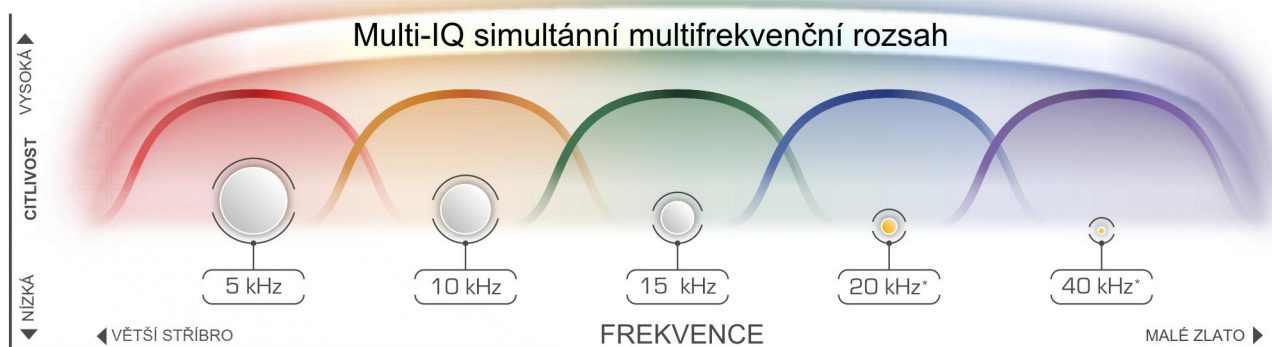

* 20 kHz a 40 kHz nejsou k dispozici jakožto jednotlivé pracovní frekvence u EQUINOX 600. Zobrazený frekvenční rozsah Multi-IQ platí pro EQUINOX 600 a 800. Tento diagram je pouze reprezentativní. Aktuální úrovně citlivosti budou záviset na typech a velikostech cílů, podmínkách půdy a nastaveních detektorů.

→ Pro další informace o technologiích EQUINOX navštivte Minelab Treasure Talk Blog na www.minelab.com/tt-equinox

Jednofrekvenční rozsahy

Stejně jako při provozu v multi-frekvenčním rozsahu mají detektory EQUINOX také možnost pracovat s jedinou frekvencí, kde je veškerý výkon vysílače kombinován do jedné frekvence pro nalezení konkrétního typu cíle.

Při výběru detektoru s možností jedné frekvence je důležité zvážit nejen počet kmitočtů, ale i frekvenční rozsah. Detektor s více frekvencemi a menším rozsahem bude obvykle méně univerzální než detektor s menším počtem frekvencí a širším rozsahem.

Je také důležité si uvědomit, že některá kmitočtová pásma mohou být omezena kvůli tomu, že jsou široce využívána pro komunikaci, což je činí nedostupnými pro detektory kovů.

3F_{x3}

EQUINOX 600 nabízí navíc k multi-frekvenci také jednotlivé frekvence 5 kHz, 10 kHz, 15 kHz v trojnásobného rozsahu nebo poměru 5 kHz až 15 kHz, tedy označení technologie 3F × 3.

5F_{x8}

EQUINOX 800 nabízí kromě Multi také 5 jednotlivých frekvencí 5 kHz, 10 kHz, 15 kHz, 20 kHz a 40 kHz, čímž dosahuje rozšířeného osminásobného rozsahu nebo poměru od 5 kHz do 40 kHz.

Cílová ID & Diskriminace

Detekovaný cíl je zobrazen jako číslo a segment v měřítku. Tyto údaje naznačují jeho železné nebo neželezné vlastnosti pro rychlou a snadnou identifikaci.

Cílová ID

Když se sonda přesune přes cíl, detektor digitálně zpracovává cílový signál a prezentuje výsledek jako číslo na displeji. Cílová ID se používají k odlišení různých kovových typů cílů. Cílová ID čísla se pohybují od -9 do 40.

Železné cíle se pohybují od -9 do 0.

Neželezné cíle se pohybují od 1 do 40.

Poslední identifikované ID cíle zůstane na LCD po dobu pěti sekund, pokud nebyl mezitím detekován jiný cíl. Pokud nedojde k detekci nebo detektor přejde přes cíl, který odmítá, na LCD se zobrazí dvě pomlčky.



Poznamenejte si ID různých objektů. Postupem času budete vytvářet vlastní diskriminační modely používající tyto informace a vaše detekční schopnosti se budou zlepšovat.

Diskriminační škála

Tato kruhová stupnice odpovídá 50 cílovým identifikačním číslům, seskupeným do 5 regionů. Přijaté (detekované) cíle jsou zobrazeny jako viditelné segmenty. Odmítnuté (nedetekovatelné nebo "prázdné") cíle jsou vypnuté.

Poznámka: Toto je opačně od detektorů X-TERRA, Safari, E-TRAC a CTX 3030.

Můžete rozlišovat mezi požadovanými a nežádoucími cíli, které se objevují ve stupnici diskriminace. Proto slyšíte pouze cílové signály, které chcete najít. Nežádoucí cíle jsou ignorovány.

Můžete vyzkoušet následující metody:

- Přijetí / odmítnutí detekovaných cílů při detekci pomocí tlačka Přijmout / Odmítnout (strana 49)
- Vytváření diskriminačních vzorů pomocí nastavení Přijmout / Odmítnout (strana 49)

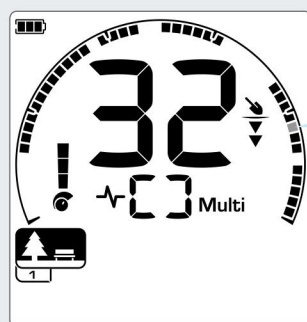
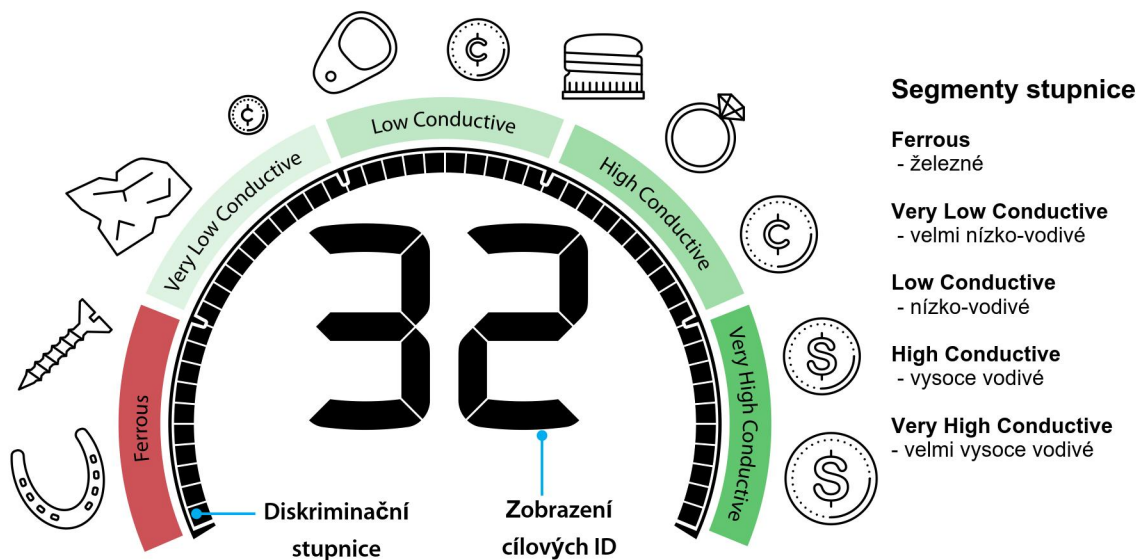

Cílové ID 32 označuje neželezný, vysoce vodivý cíl (např. mince).

Šedá ikona představuje blikající ikonu na displeji.

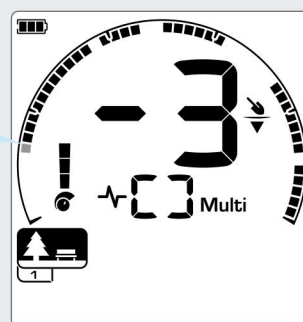

Cílové ID -3 označuje železný cíl (například hřebíky).

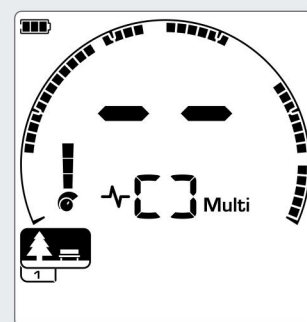

Pokud není zjištěn žádný signál, na displeji cílového ID se zobrazí dvě pomlčky.

Typické příklady cílů

Ačkoli jak cílová identifikační čísla, tak i měřítko diskriminace poskytují dobrou prezentaci železných a neželezných cílů, požadované a nežádoucí cíle mohou spadat kamkoli v celém rozsahu stupnice od -9 do 40. Zde jsou některé běžné příklady dobrých a špatných cílů s oblastmi, ve kterých budou pravděpodobně detekovány.

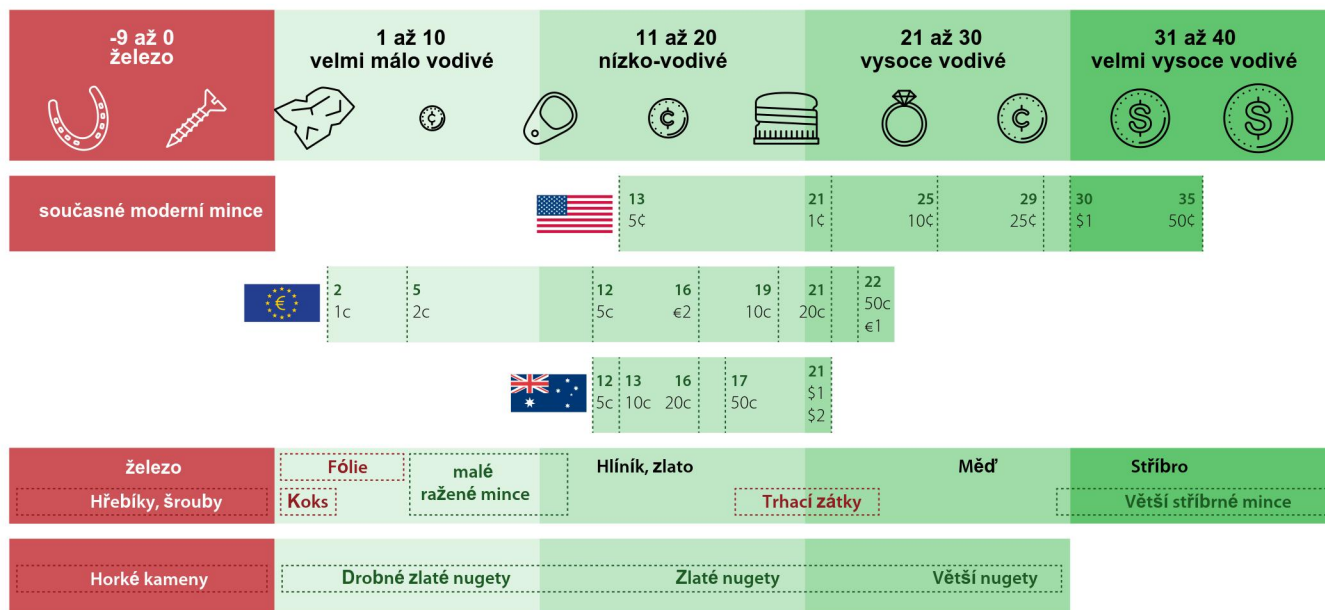

Toto je určeno pouze pro orientační představu. ID cílů se mohou lišit od uvedených příkladů v závislosti na skutečném složení cílových kovů, půdních podmínkách a nastavení detektoru.

Přesnost cílového ID

Technologie Multi-IQ poskytuje vyšší přesnost cílového ID a zvyšuje detekční výkon zejména v silně mineralizované půdě. V mírné půdě může pracovat pouze jedna frekvence, avšak hloubka a stabilita ID cílů bude omezena vlivem země.

Multi-IQ simultánní multi-frekvence dosáhne maximální hloubky s velmi stabilním cílovým signálem. V mineralizované půdě jednotlivé frekvence nebudou schopny účinně oddělit cílový signál od signálu země, což bude mít za následek snížení výsledků. Multi-IQ bude stále detekovat v dobré hloubce, ztrácí jen minimálně na přesnosti ID cíle.

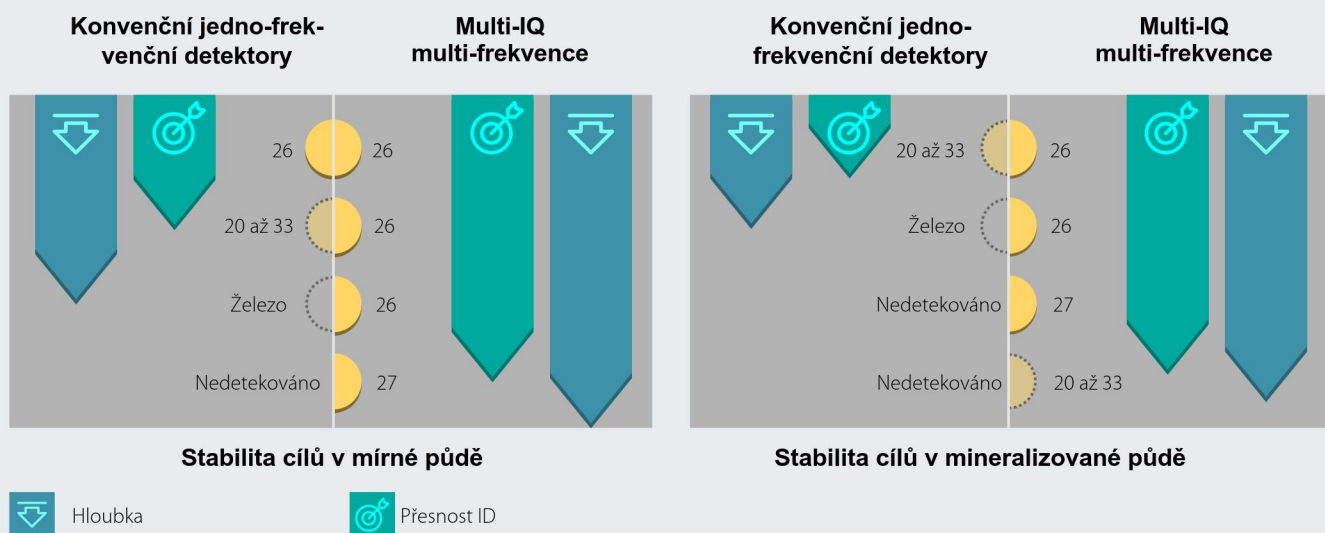

Podsvícení

LCD EQUINOXu má podsvícení pro lepší kontrast obrazovky za špatných světelných podmínek.



EQUINOX 600 má 2 úrovně nastavení podsvícení: Vypnuto a Zapnuto.

EQUINOX 800 má 4 úrovně nastavení podsvícení, Vypnuto, Velký jas, střední a nízký.



Podsvícení je ve výchozím nastavení Vypnuto.

Nastavení podsvícení je globální; všechny profily vyhledávání budou ovlivněny změnami tohoto nastavení.



Neustálé používání podsvícení, zejména při plném jasu, bude mít za následek snížení doby provozu baterie.

Zapnutí podsvícení

Stiskněte tlačítko Podsvícení v levém horním rohu jednotky.

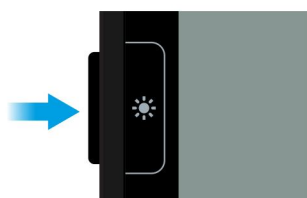

Podsvícení se rozsvítí při plném jasu.



Na LCD se zobrazí ikona podsvícení.

Nastavení podsvícení bude uloženo i po vypnutí detektoru. Po opětovném zapnutí detektoru se podsvícení automaticky vrátí do posledního stavu.

Nastavení jasu podsvícení *

EQUINOX 800 disponuje nastavitelným podsvícením se čtyřmi stavy: Vypnuto, Velký jas, střední a nízký.

1. Stiskněte tlačítko Podsvícení vlevo na ovládacím panelu. Podsvícení se rozsvítí při plném jasu.
2. Každým stisknutím tlačítka Podsvícení se sníží jas o jednu úroveň, dokud nebude podsvícení vypnuto.

Uživatelské profily*

EQUINOX 800 obsahuje další boční tlačítko pro uživatelské profily, které ukládá kopii aktuálních nastavení detektoru pro budoucí rychlý přístup.



Uživatelský profil ukládá nastavené hodnoty všech aktuálních místních nastavení, abyste k nim mohli okamžitě přistupovat později.

Výchozí nastavení profilu uživatele je kopií profilu hledacího režimu Park 1.

Uložení uživatelského profilu

1. Vyberte režim detekce, který chcete použít jako základ pro váš uživatelský profil. Upravte nastavení, která chcete uložit.
2. Ujistěte se, že jste na obrazovce Detekce, nikoliv v nabídce Nastavení.
3. Stiskněte a podržte tlačítko Uživatelského profilu na pravé straně řídicí jednotky.

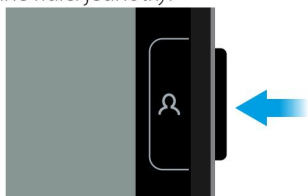

4. Ikona Uživatelského profilu na displeji LCD začne rychle blikat. Potom zůstane zobrazena a ozve se potvrzující tón, že uživatelský profil byl uložen.

Uživatelský profil můžete kdykoli uložit opakováním výše uvedeného postupu.

Aktivace uživatelského profilu

Stiskněte tlačítko uživatelského profilu a znovu aktivujte uložený uživatelský profil.



Při aktivním uživatelském profilu se na LCD zobrazí ikona uživatelského profilu.

Jakékoli změny provedené v místních nastaveních, kdy je profil uživatele aktivní, budou automaticky uloženy.

Chcete-li ukončit uživatelský profil, stiskněte buď tlačítko uživatelského profilu nebo tlačítko režimu detekce. Nastavení se vrátí do posledně používaného profilu režimu detekce a ikona uživatelského profilu se vypne.

Citlivost

EQUINOX je vysoce citlivý a má 25 úrovní citlivosti. Je důležité nastavit správnou úroveň citlivosti pro vaše detekční podmínky.



Citlivost nastavuje úroveň odezvy detektoru na cíle a prostředí řízeným zesílením aplikovaným na signály přijaté detektorem (někdy nazývané zesílení Rx Gain).

Cíle jsou detekovány jako odlišná pípnutí, která se přeruší, pokud je cívkou nehybná. Rušení nebo šum obvykle připomíná praskání, který běžně pokračuje, i když je cívka držena nehybně.

Nastavení citlivosti má rozsah od 1 do 25 s výchozím nastavením 20.

Úprava citlivosti je globální; všechny hledací profily režimu detekce budou ovlivněny změnami tohoto nastavení.



Indikátor citlivosti

Indikátor citlivosti na displeji EQUINOXu zobrazuje přibližnou úroveň citlivosti v krocích po 5.



Úroveň 1-5 Úroveň 6-10 Úroveň 11-15 Úroveň 16-20 Úroveň 21-25

Nastavení citlivosti

Vždy nastavte nejvyšší stabilní nastavení citlivosti, abyste se zajistili optimální výkon.

Úroveň citlivosti můžete nastavit pouze z obrazovky Detekce. Než se pokusíte nastavit citlivost, ujistěte se, že nejste v nabídce Nastavení nebo Pinpoint.

1. Zvedněte sondu nad zem, použijte tlačítko Plus (+) pro zvýšení citlivosti, dokud se neprojeví falešné signály.
2. Snižte úroveň citlivosti opakovaným stisknutím tlačítka Minus (-), jen natolik, než tyto falešné signály zmizí.
3. Přesná úroveň citlivosti se zobrazí na displeji cílového ID a zmizí po 3 sekundách nečinnosti.

Doporučená nastavení citlivosti

Některá detekční místa mohou vyžadovat jisté experimenty s úrovní citlivosti. Pro začátek pracujte s nízkým nastavením a postupně je zvyšujte.

Snižováním citlivosti přístroje EQUINOX můžete snížit falešné signály a rušení. Také se zlepší rozlišení mezi signály způsobenými kovovými cíli a signály mineralizace půdy.

Následující doporučená nastavení vám pomohou začít:

Začátečníci	20
Park nebo pole bez odpadu	22
Park nebo pole s odpadem	20
Slaná voda, pláže	20
Režim zlata	15-25
Pokročilí uživatelé	22-25
Ůtížné půdní podmínky a rušení	15-18
Testy detektoru v interiérech	1-10

Malé cíle železného odpadu mohou být detekovány, pokud je citlivost nastavena na vysokou úroveň. Detektor bude také ovlivněn minerály v některých půdách a signály elektrických spotřebičů.

Hloubkoměr

Hloubkoměr indikuje přibližnou relativní hloubku detekovaného cíle.



Hloubkoměr je pouze nápovědou; méně šipek označuje mělčí cíl, více šipek naznačuje hlubší cíl. Přesnost se může lišit v závislosti na typu cíle a podmínkách půdy.

Hloubkoměr má 5 úrovní v přírůstcích přibližně po 5 cm.

Pokud není zjištěn žádný signál, ikona a šipky měřiče hloubky jsou vypnuty.

Po zjištění cíle zůstane ukazatel hloubky na LCD po dobu až 5 sekund nebo do zjištění dalšího cíle.

Zde je příklad odečtu přibližné cílové hloubky pro americký čtvrták v neutrální půdě:



Přesnost hloubkoměru je snížena ve vysoce mineralizované půdě.

Pinpoint

Přepnutím na Pinpoint při nalezení cíle aktivujete vizualizaci intenzity cílových signálů na stupnici diskriminace, která vám pomůže přesně lokalizovat uložený cíl.



Při funkcí Pinpoint je diskriminační vzor dočasně deaktivován, takže EQUINOX detekuje všechny kovy. Funkce Pinpoint také vypne pohybovou detekci, takže cílový signál bude slyšet i v případě, že je cívka v klidu nad cílem.

Pinpoint postupně maskuje cílovou odezvu tím, že sníží citlivost po každém pohybu, dokud nezůstane pouze velmi úzká cílová odezva. To pomáhá určit přesné umístění cíle.

V režimu Pinpoint indikuje odpověď detektoru sílu cílového signálu přímo pod cívku. Zvuková odpověď Pinpointu je modulovaná tónem a hlasitostí. Rozdíl v tónu a hlasitosti pomůže lokalizovat polohu a hloubku cíle.

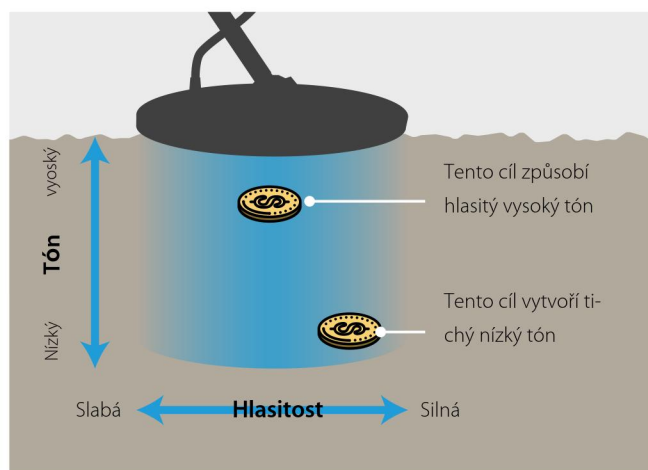

Zaměření cíle

- 
 Stisknutím tlačítka Pinpoint / Detekce aktivujete režim Pinpoint. V horní části LCD se zobrazí ikona Pinpoint.

Cílové ID zjištěného cíle zůstane na displeji cílového ID a hloubkový indikátor zobrazí přibližnou hloubku.
- Cívku pomalu přesuňte přes cílovou polohu a udržujte ji rovnoběžně se zemí.
- Zapamatujte si odpověď, umístěte střed sondy tak, že posloucháte nejhlasitější signál a / nebo sledujete stupnici diskriminace na LCD.
- Když jsou všechny segmenty na stupnici diskriminace vyplněné, cíl je přesně pod středem cívky.

 Pokud máte potíže s přesným určením cíle, znovu stiskněte Pinpoint / Detekce, a pak se vraťte ke kroku 1.

Detektor může začít hučet, pokud zůstane v poloze Pinpoint. Pokud k tomu dojde, vraťte se k režimu detekce a znovu přepněte na Pinpoint.

Pro více informací čtěte 'Pinpoint a detekční techniky na straně 19.

Vizualizace Pinpointu

Stupnice diskriminace na LCD displeji se používá k prezentaci blízkosti cíle ke středu cívky.

Jak se cíl blíží středu cívky, hlasitost signálu stoupá a segmenty na stupnici diskriminace se začínají objevovat z vnějších stran stupnice.

Když jsou všechny segmenty na stupnici diskriminace zapnuté, cíl bude přesně pod středem cívky.

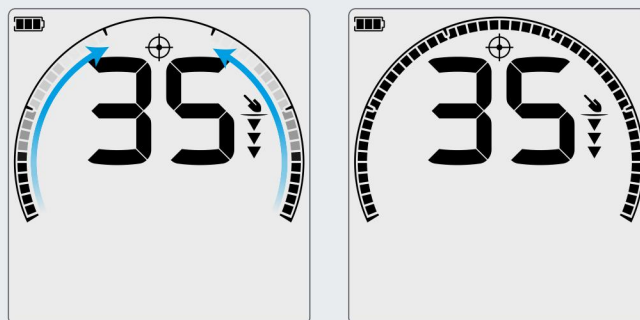



Menu Nastavení

Nabídka nastavení obsahuje mnoho nastavitelných položek pro zlepšení výkonu. Můžete nastavit Potlačení šumu, Odladění země, Hlasitost, Cílové tóny a další ...

Menu nastavení

Nabídka Nastavení obsahuje nastavitelné položky, týkající se detektoru. Pomocí tohoto menu můžete měnit nastavení zvuku a dalších...

Nastavení



Tato nastavení nejvyšší úrovně jsou standardní detekční úpravy, které řídí výkon vašeho detektoru.

	Noise Cancel - Potlačení šumu
	Ground Balance - Vyvážení zemního vlivu
	Volume Adjust - Hlasitost
	Threshold Level - Prahový tón
	Target Tone - Cílový tón
	Accept/Reject - Přijmout / Odmítnout
	Recovery Speed - Rychlost zotavení

Pohyb v menu Nastavení



K nabídce Nastavení lze přistupovat z libovolné obrazovky stisknutím tlačítka Nastavení.

Každým stisknutím tlačítka Nastavení přejdete na další nastavení v nabídce Nastavení zleva doprava. Po posledním nastavení detektoru se vrátíte na obrazovku detekce. Opětovným stisknutím tlačítka Nastavení se znovu začnete posunovat zleva.

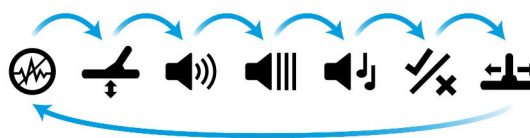

Stisknutím tlačítka režimu detekce nebo tlačítka Pinpoint / Detekce v nabídce nastavení se vrátíte na obrazovku detekce.

Menu nastavení si pamatuje poslední dostupné nastavení a vrátí se k němu při dalším stisknutí tlačítka Nastavení.

Pokročilá nastavení



Pokročilá nastavení umožňují přizpůsobení zvukových a cílových signálů detektoru. Získáte zvukové možnosti, které vám pomohou slyšet ještě více informací o zjištěných cílech ze zvuku samotného.

Pokročilá nastavení jsou umístěna v nabídce Nastavení, označená jsou čarou pod ikonou nejvyšší úrovně.

	Hlasitost
	Výška prahového tónu*
	Výška tónu
	Přerušení tónu
	Iron Bias - pravděpodobnost železa

Výška prahového tónu není u EQUINOX 600.

Přístup k pokročilým nastavením

1. Přejděte do jakéhokoli nastavení na nejvyšší úrovni s pokročilým nastavením (např. Nastavení hlasitosti).
2. Stiskněte a podržte tlačítko Nastavení na 2 sekundy. Pod ikonou se objeví čára, která indikuje, že nyní můžete upravit pokročilá nastavení (např. hlasitost). Obrazovka se také změní tak, aby zobrazovala pokročilé hodnoty, které můžete nyní upravit.



3. Stiskněte a podržte tlačítko Nastavení na 2 sekundy, abyste se vrátili na úroveň nejvyšší úrovně.

Menu Nastavení si pamatuje poslední parametry nastavení a vrátí se k nim nastavení při příštím stisknutí tlačítka Nastavení.

Potlačení šumu

Potlačení šumu snižuje vliv elektromagnetického šumu ze zdrojů, jako jsou elektrická vedení, věže mobilních operátorů a jiných detektorů kovů.





Detektory mohou být rušeny v důsledku vlivu elektrických vedení, elektrických zařízení nebo jiných detektorů pracujících v blízkosti. Detektor interpretuje toto rušení jako nekonzistentní, nepravidelné signály.

Nastavení potlačení šumu umožňuje změnit kanál pro eliminaci rušení. Mírně se posunuje vysílací frekvence detektoru tak, aby byl méně citlivý na zdroj šumu.

Ztlumení šumu ovlivňuje jak hladinu akustického detekčního šumu, tak přesnost měření.

Nastavení potlačení šumu má 19 kanálů s rozsahem od -9 do 9 s výchozím nastavením 0 pro všechny profily hledání v režimu detekce.

 Nastavení potlačení šumu je lokální; pouze aktuální vyhledávací profil režimu detekce bude ovlivněn změnami tohoto nastavení.

-  Doporučená metoda potlačení šumu je Automatický režim.
-  Potlačení šumu by mělo být provedeno vždy, když se změní nastavení frekvence.

Manuální potlačení šumu*

Manuální nastavení umožňuje poslouchat každý kanál, abyste mohli ručně vybrat ten s nejmenším rušením.

To může být užitečné při detekci v těsné blízkosti jiných detektorů nebo v místech s velkým množstvím elektrických interferencí.

1. Cívku držte pevně a daleko od země.
2. Stisknutím tlačítka Nastavení přejděte do nabídky Potlačení šumu v nabídce Nastavení.
3. Pro změnu kanálu stiskněte tlačítka Minus (-) nebo Plus (+). Kanál se zobrazí na displeji cílového ID. Pozastavte a poslouchejte přijaté rušení. Mějte detektor v klidu během tohoto procesu.
4. Jakmile byl nalezen kanál s nejmenším rušením, stiskněte tlačítko režimu detekce nebo tlačítko Pinpoint pro návrat na obrazovku detekce.
5. Nový kanál pro potlačení šumu se uloží pro aktuální vyhledávací profil.

Automatické potlačení šumu

Funkce automatického potlačení šumu automaticky skenuje a naslouchá každému frekvenčnímu kanálu a poté vybírá ten s nejmenším rušením.

1. Cívku držte stabilně a vysoko od země
2. Stisknutím tlačítka Nastavení přejděte na možnost Potlačení šumu v Nastavení.
3. Stiskněte tlačítko Přijmout / Odmítnout, chcete-li spustit funkci Automatického potlačení šumu.

Na řídicí jednotce EQUINOX 600 lze také spustit automatické zrušení šumu stisknutím tlačítek Minus (-) nebo Plus (+).

4. Během procesu automatického potlačení šumu zobrazí stupnice diskriminace průběh operace a uslyšíte řadu vzestupných tónů (přibližně po dobu 8 sekund).

Po dokončení tohoto procesu se na displeji cílového ID zobrazí automaticky vybraný kanál a zazní tři potvrzovací tóny.

5. Stisknutím tlačítka detekčního režimu nebo Pinpoint / Detekce se vrátíte na obrazovku Detekce.
6. Nový kanál potlačení šumu se uloží pro aktuální profil vyhledávání.

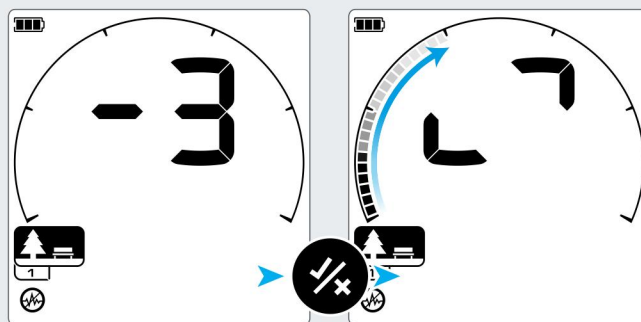

Na displeji cílového ID se zobrazí aktuální kanál potlačení šumu. Stiskněte tlačítko Přijmout / Odmítnout, chcete-li spustit funkci Automatického potlačení šumu.

Displej cílového ID se pohybuje a měřítko diskriminace označuje stav k dokončení.

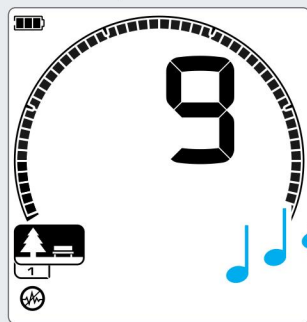

Automatické potlačení šumu je dokončeno. Automaticky zvolený kanál se zobrazí na displeji cílového ID (např. 9)

 Funkce automatického odrušení šumu vybere "nejklidnější" signální kanál na základě několika kritérií. Někdy však tento vybraný kanál může mít ještě nějaký slyšitelný zvuk - rušení.

Ground Balance - Vyvážení zemního vlivu

Ground Balance redukuje rušení, které způsobuje mineralizace půdy, což umožňuje jasněji rozpoznat dobré cíle.



Nastavení vyvážení země kalibruje detektor na místní půdu, aby eliminoval falešné signály způsobené mineralizací.

Nastavení zemního vyvážení má rozsah od -9 do 99, přičemž výchozí hodnota je 0 pro všechny profily hledání Park, Field a Beach. Pro režim Gold je doporučeno automatické sledování GB; je výchozím nastavením.



Úprava zemního vyvážení je lokální; ovlivněn bude pouze aktuální vyhledávací profil.

Ruční Ground Balance

Zemní vyvážení lze nastavit ručně, dokud nezazní minimální signál země.

1. Stisknutím tlačítka Nastavení přejděte do nabídky Nastavení GB.
2. Opakovaně zvedejte a klesejte sondou v místě, které neobsahuje žádné kovové cíle.

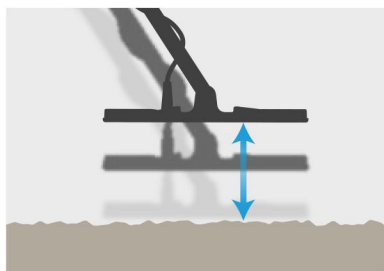

Poslouchejte zvukovou odezvu, abyste interpretovali výsledek zemního vyvažování; nízký tón znamená, že byste měli zvýšit hodnotu GB a vysoký tón indikuje, že je třeba hodnotu snížit.

3. Stiskněte tlačítka Minus (-) a Plus (+) pro manuální změnu hodnot zemního vyvážení, dokud nezazní minimální signál země. Na displeji cílového ID se zobrazí hodnota ručního vyvážení země.

Automatické Ground Balance

Při automatickém vyvážení půdy detektor automaticky určuje nejlepší nastavení vyvážení země poté, co byl zahájen vyvažovací proces.

Použití automatického vyvážení půdy je doporučená metoda vyvážení půdy.

1. Stisknutím tlačítka Nastavení přejděte do nabídky Nastavení GB.
2. Stiskněte a přidržte tlačítka Přijmout / Odmítnout během celého procesu automatického vyvážení země.



Na displeji začne rychle blikat ikona Sledování zemního vyvážení.

3. Opakovaně zvedejte a spouštějte cívkou v místě, které neobsahuje žádné cíle. Pozorujte hodnotu zemního vyvážení dynamicky se aktualizující na displeji cílového ID, protože zvuk se bude ztišovat dle zemních podmínek.
4. Odpověď se stabilizuje, jakmile bude hodnota na displeji cílového ID neměnná.
5. Uvolněte tlačítka Přijmout/Odmítnout.



Výchozí nastavení zemní rovnováhy na 0 je doporučeno pro režimy Park, Field, Beach, protože tyto lokality mají obvykle méně mineralizace než zlatonosná místa.

Pokud však země produkuje mnoho rušivých signálů (a úroveň citlivosti je nastavena na velmi nízkou hodnotu), doporučuje se použít automatické vyvážení země.

Pokud proces automatického vyvážení půdy výrazně nezlepší vyvážení vlivu země (kvůli silně mineralizované půdě nebo vysokým hladinám soli), opakujte proces automatického vyvážení půdy tak, že pohybujete sondou spíše ze strany na stranu, než při standardním pohybu nahoru a dolů.

Sledování zemního vyvážení

Je-li aktivována funkce Sledování zemního vyvážení, detektor při detekci plynule automaticky nastavuje vyvažování země. Tím je zajištěno správné nastavení GB.



Sledování GB je výchozí a doporučená metoda pro režim Gold. Sledování může být také užitečné při použití Beach 2 pod vodou a na pláži (ve slané vodě).



Na displeji se zobrazí ikona Sledování země, jakmile je aktivováno sledování GB.

1. Stisknutím tlačítka Nastavení přejděte do nabídky Nastavení GB.
2. Stiskněte tlačítko Přijmout / Odmítnout pro aktivaci Sledování země. Na LCD se zobrazí ikona sledování.
3. Jakmile se vrátíte na obrazovku Detekce, bude přístroj automaticky sledovat vliv země na pozadí. Ikona zůstane zobrazená, dokud se funkce nevypne.

Vypnutí sledování zemního vyvážení

1. Stisknutím tlačítka Nastavení přejděte do nabídky Nastavení GB.
2. Stiskněte tlačítko Přijmout / Odmítnout, abyste vypnuli Sledování. Ikona Sledování zmizí a bude aktivní Ruční vyvážení země

Nastavení hlasitosti

Nastavení upravuje úroveň všech zvuků detektoru pro zvýšení nebo snížení hlasitosti.



Nastavení hlasitosti mění hlasitost veškerých zvuků detektoru, včetně detekčních signálů, prahového tónu a potvrzovacích tónů.

Nastavení hlasitosti má rozsah od 0 (vypnuto) do 25 s výchozím nastavením 20 pro všechny profily vyhledávání.

Pokud je úroveň hlasitosti nastavena na hodnotu 0, zvuk je vypnutý.



Změny nastavení hlasitosti jsou globální; všechny hledací profily budou ovlivněny změnami tohoto nastavení.

Nastavení hlasitosti

1. Pomocí tlačítka Nastavení přejděte do nastavení hlasitosti.
2. Pomocí tlačítek Minus (-) nebo Plus (+) snižte nebo zvýšte hlasitost na komfortní úroveň a ujistěte se, že hlasité signály (blízké nebo velké cíle) neublíží vašim uším. Pokud se pokoušíte překročit maximální hlasitost, uslyšíte tón chyby po stisknutí tlačítka.

Hlasitost tónů (pokročilé nastavení)

Toto pokročilé nastavení umožňuje nastavit jinou úroveň hlasitosti pro každou oblast tónů. Je to skvělá funkce při detekci v místech zamořených železem.



Hlasitost každého tónu přiřazeného k oblasti tónu lze upravit zvlášť.

Nastavení hlasitosti tónu má rozsah od 0 (vypnuto) do 25 s výchozím nastavením 12 pro železné tóny a 25 pro neželezné tóny.

 Nastavení hlasitosti je lokální; změnami bude ovlivněn pouze aktuální vyhledávací profil.

 Počet oblastí tónů se bude lišit v závislosti na nastavené hodnotě cílových tónů. Je možné vybrat si z 1, 2, 5 a 50 tónů. Více čtěte v části 'Výběr počtu cílových tónů' na straně 46.

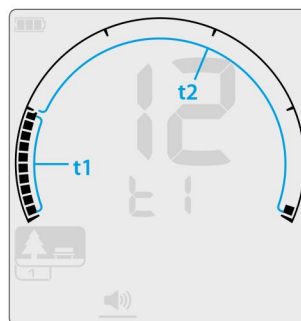

Obrazovka nastavení hlasitosti tónu pro oblast tónu 1 (t1) s nastavením cílového tónu 2; Diskriminace je rozdělena do 2 oblastí.

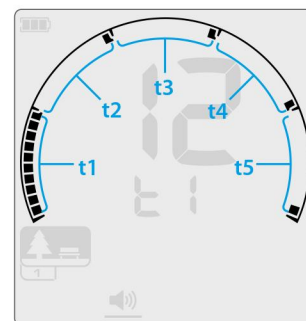

Obrazovka nastavení hlasitosti tónu pro oblast tónu 1 (t1) s nastavením cílového tónu na hodnotu 5; Diskriminace je rozdělena do 5 oblastí.

Nastavení hlasitosti tónu

1. Pomocí tlačítka nastavení přejděte do nastavení hlasitosti v nabídce Nastavení.
2. Stiskněte a podržte tlačítko nastavení na 2 sekundy. Pod ikonou se zobrazí čára, která signalizuje výběr pokročilého nastavení hlasitosti tónu.
3. Displej frekvence bude označovat aktuálně vybranou oblast tónů (např. T1) a segmenty tónové oblasti na stupnici diskriminace budou zapnuty. Stisknutím tlačítek Minus (-) nebo Plus (+) upravte hlasitost vybrané oblasti tónů.
4. Opětovným stisknutím tlačítka Přijmout / Odmítnout přejdete na další oblast tónů (t2). 1, 2 nebo 5 oblastí tónů lze upravit v závislosti na zvoleném nastavení cílového tónu. U detektoru EQUINOX 600 je možné upravit jen železný tón (t1).
5. Opakujte, dokud nebudou upraveny všechny oblasti tónů.
6. Dlouhým stisknutím tlačítka Nastavení se vrátíte k základnímu nastavení hlasitosti.

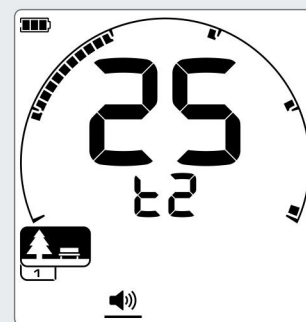

Při úpravě nastavení hlasitosti tónu stiskněte tlačítko Přijmout / Odmítnout a postupujte do další oblasti tónů. (5 zobrazených tónů)

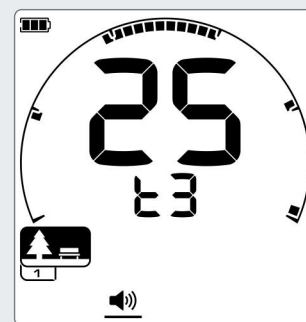

V místech s větším množstvím odpadu a železa nastavte hlasitost tónu oblasti železa na nulu a zvyšte hlasitost oblastí tónů, kde se budou zobrazovat vaše preferované cíle. Neuslyšíte tak nežádoucí železné cíle a naopak požadované signály s vysoce vodivými cíli budou zdůrazněny.

Jiné neželezné cíle, které se nenacházejí v preferované cílové oblasti tónů, budou taktéž stále slyšitelné, ale budou tišší.

Úrovně prahového tónu

Prahový tón je konstantní zvuk na pozadí audio odezvy detektoru.



Prahová hodnota je užitečné nastavení pro rozlišení mezi žádoucími a nežádoucími cíli, stejně jako rozlišení slabých signálů zlata.

Nastavení úrovně prahu je v rozmezí od 0 do 25 s výchozím nastavením 0 (vypnuto) pro režimy Park, Field a Beach s výchozím nastavením na 12 pro režim Gold*.



Změny úrovní prahové hodnoty jsou částečně globální; Profily Park, Beach, a Field budou ovlivněny změnami tohoto nastavení v kterémkoli z těchto režimů.

Režim Gold* se nastavuje zvlášť.

"Ztišený" práh

Když je detekován zamítnutý cíl, prahový tón se ztiší, přeruší - znamená to, že je odmítnutý cíl pod sondou. Pokud je práh nastaven na hodnotu 0, neuslyšíte vynechání zamítnutých cílů.

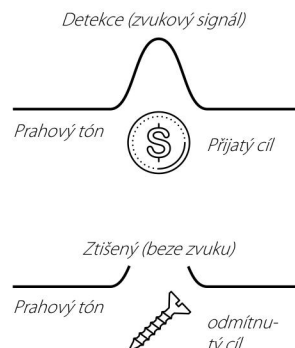

Úpravy nastavení prahových hodnot

Nastavení úrovně prahu jsou pro všechny detekční režimy stejné.

1. Pomocí tlačítka Nastavení přejděte na nastavení úrovní prahu v nabídce Nastavení
2. Použijte tlačítka Minus (-) nebo Plus (+) pro nastavení úrovně prahu. Úprava se projeví okamžitě, takže poslouchejte zvuk a zvolte požadovanou úroveň.

U detektoru EQUINOX 800 můžete nastavit rozmezí prahového tónu pomocí pokročilého nastavení prahové výšky (strana 45).

Prahový tón režimů Park, Field, Beach

Tyto režimy používají zjednodušený typ prahového tónu, tj. referenční prahovou hodnotu. Je to průběžný tón na pozadí, který bude přerušen při detekci zamítnutého cíle. Bez referenčního prahu by byla odmítnutá detekce cíle tichá a nebudete si vědomi existence takového cíle.

Pro některá typická místa, kde je v zemi často velké množství odpadu, může být neustálé vypínání zvuku rušivé.

Společnost Minelab doporučuje používat nastavení úrovně prahu na 0 (vypnuto) pro místa a režimy Park, Field a Beach, pokud nechcete slyšet tento zvuk.

Prahová hodnota v režimu Gold

Režim Gold používá "pravý" prahový tón, který lze upravit tak, aby se zlepšila slyšitelnost slabých signálů velmi malých zlatých nugetů. Na rozdíl od "referenčního" prahu umožňuje tato prahová hodnota zdůraznění zlatých signálů v typicky mineralizovaných "rušivých" nebo zlatých oblastech. Zesílení zvukové odezvy cíle lze dosáhnout nastavením hlasitosti prahu.

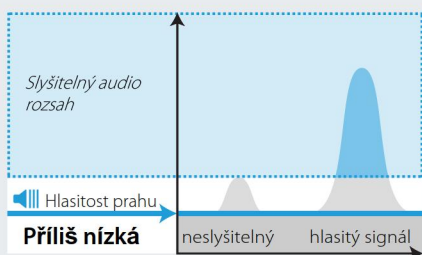

Pokud je hlasitost prahu příliš nízká, nemusí být jemné změny způsobené malým nebo hlubokým cílem dostatečně slyšitelné. Nastavení úrovně pod zvukovou hladinu zajistí tichý provoz, ale může maskovat zvukovou odezvu malých nebo hlubokých cílů.

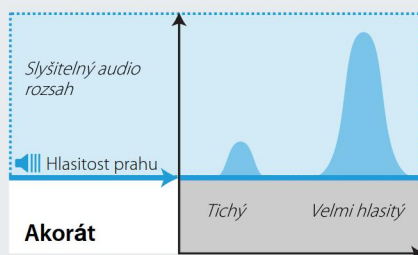

Nastavte hlasitost prahu na slabý slyšitelný zvuk. To bude zdůrazňovat změny v reakci na signál, které mohou indikovat přítomnost cíle. Pokud se změni půdní podmínky, možná bude třeba upravit hlasitost prahu.



Je-li úroveň prahu příliš vysoká, budou slabší cíle více slyšitelné než tón prahu.

Výška prahu * (Pokročilé nastavení)

Toto pokročilé nastavení EQUINOX 800 umožňuje nastavit prahový tón, který může být vyšší nebo nižší dle potřeby. Nastavte úroveň prahu pro komfortní poslech.



Prahová výška vám umožňuje upravit výšku tónu prahu. Každý slyší poněkud odlišně, takže nastavte práh na úroveň, která je pohodlná pro váš sluch.



Nastavení prahové výšky má rozsah od 1 do 25 s výchozím nastavením 4 pro režimy Park, Field, Beach a výchozí 11 pro režim Gold.

Prahové změny výšky jsou polo-globální; profily hledání Park, Field, Beach budou ovlivněny změnami v tomto Pokročilém nastavení. Režim Gold * se nastavuje odděleně od ostatních režimů.

Nastavení výšky prahu

1. Pomocí tlačítka Nastavení přejděte do Prahová úroveň v nabídce Nastavení.
2. Stiskněte a podržte tlačítko Nastavení na 2 vteřiny. Pod ikonou Prahová úroveň se zobrazí řádek označující, že jste zvolili nastavení Výšku prahu a na displeji frekvence se objeví "Pt".
3. Stiskněte tlačítko Plus (+) pro nastavení prahového tónu na vyšší úroveň. Stiskněte minus (-) pro nastavení prahového tónu na nižší úroveň. Jakékoli úpravy se automaticky uloží.
4. Dlouhým stisknutím tlačítka Nastavení se vrátíte k nastavení prahu.

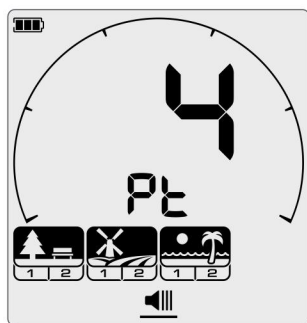

Obrázovka pro nastavení výšky prahu - režimy Park, Field a Beach.

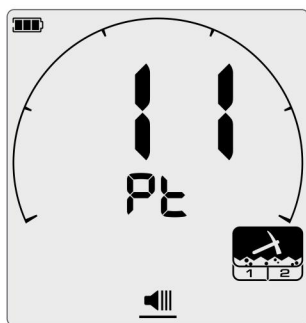

Obrázovka pro nastavení výšky prahu - režim Gold.

Cílový tón

Nastavení cílových tónů určuje počet různých tónů, které slyšíte u různých typů cílů a také počet nastavitelných oblastí tónů v pokročilém nastavení.



Cílový tón umožňuje rozdělit rozsah cílového ID do samostatných oblastí dle tónů. Můžete tak poslouchat více či méně cílových informací.

Nastavení má volby 1, 2, 5 a 50.

 *Úprava Target Tone je lokální; ovlivněn bude pouze aktuální vyhledávací profil.*

Režim Gold * má nastaven pouze jeden cílový tón a nemůže být změněn.

Výběr počtu cílových tónů

1. Pomocí tlačítka Nastavení přejděte na položku Cílový tón v nabídce Nastavení.
2. Pomocí tlačítek Minus (-) a Plus (+) vyberte počet zvukových tónů 1, 2, 5 nebo 50.

Výchozí nastavení cílových tónů:

Hledací profil	Defaultní nastavení
Park 1	5
Park 2	50
Field 1	2
Field 2	50
Beach 1	5
Beach 2	5
Gold 1*	1
Gold 2*	1

Příklady ukazující přednastavené polohy tónové oblasti pro režim Park.

1 tón: jedna oblast tónů (t1)

Všechny detekční tóny mají stejnou výšku.

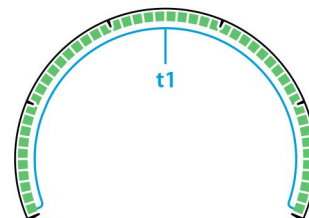

2 tóny: Diskriminace je rozdělena do dvou oblastí tónů.

Ve výchozím nastavení se jedná o železné / neželezné dělení, tento bod však lze upravit. Signály železných tónů mají jednu výšku a neželezné signály jinou výšku tónu.

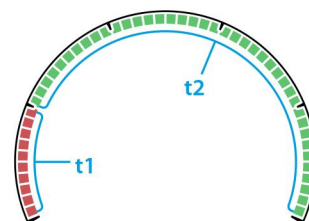

5 tónů: Diskriminace je rozdělena do pěti oblastí tónů.

Ve výchozím nastavení je na (nebo blízko) vodítka na stupnici diskriminace. Každá oblast tónů má jinou výšku tónu.

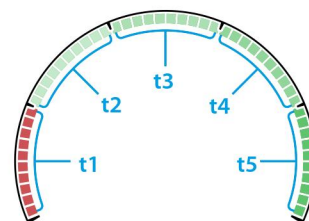

50 tónů: Diskriminace je rozdělena na dvě oblasti tónů.

Ve výchozím nastavení se jedná o železné / železné dělení, nicméně tento bod lze upravit. Oblast železných tónů má úzkou škálu hlubokých tónů. Oblast neželezných tónů má větší škálu vyšších tónů.

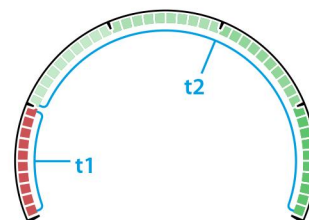

Souvislosti cílového tónu s jinými nastaveními

Když se změní nastavení cílového tónu, změní se také možnosti v pokročilém nastavení Tone Volume, Tone Pitch a Tone Break (Hlasitosti tónu, Výšky tónu a Tónového zlomu). Tyto oblasti tónů pak mohou řídit jednotlivé koncové polohy Výšky tónu, hlasitosti a bodu přerušení tónu.

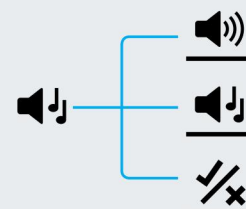

Výška tónu (pokročilé nastavení)

Toto pokročilé nastavení umožňuje upravit výšku cílové odezvy pro konkrétní typy cílů. Uspadňuje sluchové rozpoznání Vámi preferovaných cílů.



Výška každé oblasti tónu lze upravit. To může být užitečné k tomu, abyste mohli lépe rozlišovat mezi běžnými cíli spolu s identifikátorem na displeji - ID cíle.

Výška tónu má rozsah nastavení 1 až 25.

Nastavení výšky tónu je lokální; ovlivněn bude pouze aktuální vyhledávací profil.



Výška tónu není dostupná v režimu Gold.*

EQUINOX 600 umožňuje nastavit výšku pouze prvního tónu.

EQUINOX 800 umožňuje nastavit všechny tóny.

Tovární nastavení výšky tónu

V závislosti na nastaveném počtu cílových tónů jsou pro každou oblast tónů nastaveny různé výchozí hodnoty tónu. Ty mohou být kdykoliv přizpůsobeny různým potřebám.

Počet tónů	Tovární nastavení
1	11
2	1, 20
5	1, 6, 12, 18, 25
50	1, 20

Nastavení výšky tónu: 1, 2, nebo 5

1. Pomocí tlačítka Nastavení přejděte na položku Cílové tóny v nabídce nastavení.
2. Stiskněte a podržte tlačítko Nastavení na 2 vteřiny. Pod ikonou cílového tónu se objeví čára, označující, že jste zvolili nastavení výšky tónu.
3. Stisknutím tlačítka Plus (+) nastavte cílový tón na vyšší úroveň. Stisknutím tlačítka Minus (-) nastavíte cílový tón na nižší úroveň.
4. Chcete-li nastavit výšku další oblasti tónů (t2), stiskněte tlačítko Přijmout / Odmítnout.
Pokud je nastavení na hodnotě 1, bude k dispozici pouze jedna oblast tónu (t1).
5. Dlouhým stisknutím tlačítka Nastavení se vrátíte do nastavení Cílového tónu.

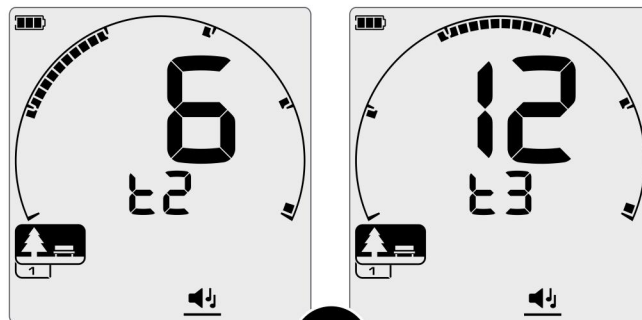

Při úpravě pokročilého nastavení výšky tónu stiskněte tlačítko Přijmout / Odmítnout, chcete-li postupovat do další oblasti tónů.

Nastavení výšky tónu: 50 tónů

Pokud je pro Profil vyhledávání vybráno nastavení Cílového tónu 50, pokročilé nastavení tónu se chová odlišně.

Aby se zajistilo lepší oddělení zvuku mezi železnými a neželeznými cíli, může být nastavena záměrná mezera mezi nejvyšší možnou výškou železných tónů a nejmenší možnou výškou neželezných tónů.

Proto se neželezný cíl s cílovým identifikátorem, který je velmi blízký výšce železných kovů projeví mnohem vyšším zvukem a proto ho lze snadno rozlišit jako neželezný jen samotným zvukovým signálem.

Nastavte tóny na 50 stejným způsobem jako při nastavení na 1, 2 a 5 tónů (strana 47).

Nastavení neželezných kovů nesmí být vyšší než nastavení železa.

Níže uvedený příklad ukazuje, jak "maskování" částí škály usnadňuje rozlišení jasného rozdílu mezi železnými a neželeznými cíli.

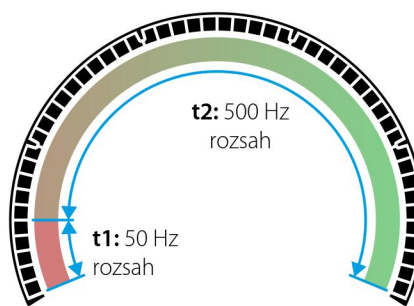

Nastavení výšky tónu 1 až 24 je zobrazeno na měřítku diskriminace.

Nastavení přerušení tónu je na -5.

Rozsah barevných odstínů neželezných tónů o frekvenci 500 Hz je rozložen přes celou oblast tónů (t2), oblast železných tónů 50 Hz je v části (t1).

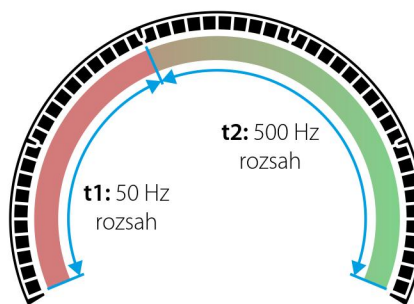

Toto zobrazuje stejné nastavení výšky tónu, ale použito vyšší nastavení přerušení tónu.

To znamená, že vysoké tóny s frekvencí 500 Hz se zúžily na méně cílových ID a naopak nízké 50 Hz tóny jsou nyní rozloženy do více cílových ID.

Výchozí nastavení výšky tónu (1, 20)

Železné cíle budou velmi nízké. Neželezné cíle budou zřetelně vyšší než železné s obdobným identifikátorem ID cíle.



Max. rozteč tónu (1, 25)

Vyšší rozdíl výšek mezi železnými a neželeznými cíli poskytuje velmi snadné rozlišení cílů.



Malá rozteč tónů (11, 12)

Prakticky minimální jasný rozdíl výšek tónů mezi železnými a neželeznými cíli. Mohou být nerozlišitelné.



Přijmout / Odmítnout



Můžete vytvářet vlastní vzory diskriminace, abyste detekovali nebo ignorovali konkrétní typy cílů, takže můžete kopat více pokladů a méně odpadků.



Cíle jsou prezentovány jak identifikačním číslem ID, tak jednotlivými segmenty na stupnici diskriminace (strana 30).

Segmenty cílových ID lze zapnout nebo vypnout buď k detekci (přijetí), nebo k ignorování (odmítnutí) cílů. Všechna ID cíle, která jsou zapnuta, budou akceptována a všechna ID cílů, která jsou vypnuta, budou odmítnuta.

Kombinace přijatých a odmítnutých segmentů jsou označovány jako diskriminační modely.

 Rozsah diskriminační stupnice je od -9 do 40.
 Vzory diskriminace jsou lokální, změna vzoru ovlivní pouze aktivní profil vyhledávání.

Vytvoření diskriminačního vzoru

1. Pomocí tlačítka Nastavení přejděte do nabídky Settings (Accept / Reject).
2. Přejděte na cílové ID, které chcete změnit, pomocí tlačítek Minus (-) a Plus (+). Tlačítkem Plus se každý díl posune o jeden segment ve směru hodinových ručiček. Tlačítko Míinus bude s každým stisknutím posouvat jeden segment proti směru hodinových ručiček. Aktuální zvolené ID cíle bude pomalu blikat a na displeji se objeví odpovídající ID číslo cíle.
3.  Stisknutím tlačítka Přijmout / Odmítnout zapnete nebo vypnete ID cíle. Pokud je cíl v segmentu ID cílů, objeví se jeho ID.
4. Pokračujte v pohybu po diskriminační stupnici a zapněte nebo vypněte identifikátory cílů tlačítkem Přijmout / Odmítnout, dokud nevytvoříte diskriminační vzor.

Přijetí / odmítnutí detekovaných cílů

Cíl může být odmítnut při detekci, jestliže je odpovídající ID cíle aktuálně zapnuto v modelu diskriminace.

Pokud je cílový identifikátor aktuálně akceptován a dojde k detekci, zazní zvuková odezva, segment cílového ID začne blikat a na displeji se objeví ID cíle.

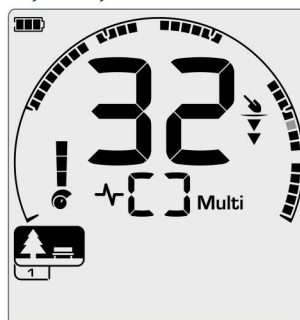

Byl přijat neželezný cíl s ID 32. Segment 32 na stupnici diskriminace bude blikat (šedá barva).



Chcete-li odmítnout zjištěný cíl, stiskněte tlačítko Přijmout / Odmítnout.

Cíle s tímto identifikátorem budou nyní odmítnuty a nebudou slyšet.

Poslední zamítnutý cíl lze okamžitě znovu přijmout stisknutím tlačítka Přijmout / Odmítnout, pokud mezitím nedojde k další detekci.

Přijímání odmítnutého cílového ID není možné přímo z obrazovky detekce. Odmítnuté identifikátory cílů musí být znovu přijaty úpravou vzoru diskriminace prostřednictvím nastavení Accept / Reject v nabídce nastavení.

All-Metal (všechny kovy)

 Režim All Metall zapnete stisknutím tohoto tlačítka. Deaktivuje se tím současný vzor diskriminace tak, aby byly detekovány všechny kovové objekty. Opětovným stisknutím tlačítka All-Metal znovu zapnete diskriminaci. All-Metal je ve výchozím nastavení vypnut při každém zapnutí detektoru.

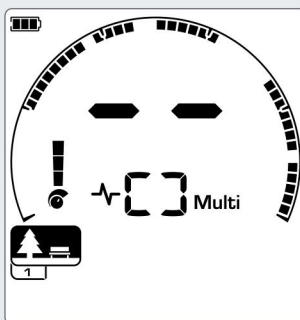

Diskriminační vzor je aktivní

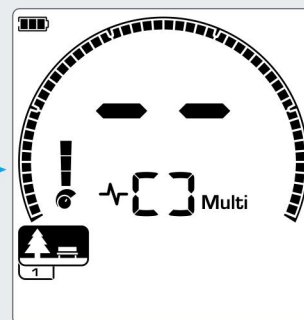

All-Metal aktivní - všechny segmenty diskriminační stupnice jsou zapnuté.

Tone Break - přerušení tónu (pokročilé nastavení)

Toto nastavení umožňuje přesunout koncovou pozici každé oblasti tónů.



Velmi nízko-vodivé neželezné cíle v různých půdních podmínkách mohou být řazeny do "železného" rozsahu ID stupnice.

Nastavení Tone Break (dále také jako TB) umožňuje přesunout bod, ve kterém se vyskytují železné tóny. Můžete například požadovat přítomnost železných tónů u všech cílů s identifikátorem od -9 do 2. Pomocí nastavení Tone Break můžete posunout koncovou polohu železného tónu.

Tím se přesunou některé neželezné cíle do železného rozsahu, avšak nyní také ignorujete mnohé ze "špatných" železných cílů.

Můžete takto nastavit i další koncové polohy ostatních tónových oblastí, abyste získali větší rozlišení mezi cíli různých úrovní vodivosti.



Cílová ID od -9 až 0 jsou ve výchozím nastavení stanovena jako železné v režimech Park, Field a Beach.

Úprava Tone Break (přerušení tónu) je lokální; ovlivněn bude pouze aktuální vyhledávací profil.

*Tone Break není k dispozici v režimu Gold *, nebo když je nastaven Target Tone na hodnotu 1.*

Úprava Tone Break

EQUINOX 600 umožňuje TB nastavit pouze u železných tónů (t1).

EQUINOX 800 umožňuje TB nastavit u 4 tónů (t1, t2, t3, t4).

1. Pomocí tlačítka Nastavení přejděte do nabídky Nastavení (Accept / Reject).
2. Stiskněte a podržte tlačítko Nastavení na 2 sekundy. Pod ikonou Přijmout / Odmítnout se zobrazí čára, která označuje, že jste zvolili nastavení Tone Break.

Příklad nastavení obrazovky TB, pokud je nastavení Target Tone nastaveno na hodnotu 5.

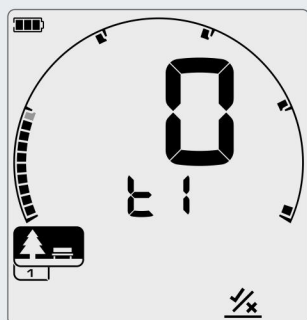

Obrazovka pro TB, která zobrazuje výchozí koncový bod Tone Break pro t1: 0.

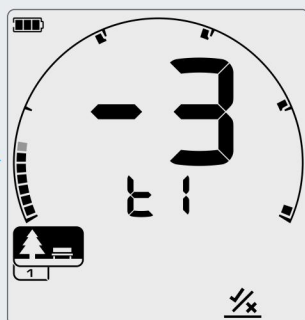
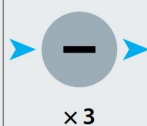

Koncový bod Tone Break pro t1 nastaven na -3.

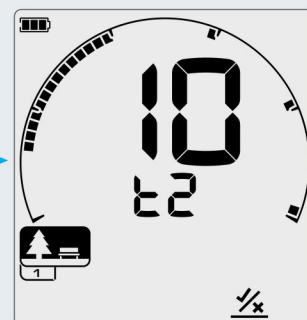

Stiskněte tlačítko Přijmout / Odmítnout, chcete-li přejít na další TB, t2.

Aktuálně zvolená oblast zvuku se zobrazí na displeji frekvence (např. T1). Displej cílového ID zobrazí aktuální hodnotu koncového bodu regionu (např. 0) a příslušný segment cílového ID bude pomalu blikat.

3. Přejděte do segmentu cílového ID, který chcete použít jako koncovou pozici; Stisknutím tlačítka Plus (+) přesuňte koncovou pozici o jeden segment ve směru hodinových ručiček. Stiskněte tlačítko Minus (-) pro přesunutí jednoho segmentu proti směru hodinových ručiček.
4. Chcete-li nastavit další koncovou pozici oblasti (t2), stiskněte tlačítko Přijmout / Odmítnout.
Upozorňujeme, že poslední koncová poloha oblasti tónu nelze nastavit, protože koncová poloha je vždy 40.
5. Dlouhým stisknutím tlačítka Nastavení se vrátíte k nastavení nejvyšší úrovně.

Výchozí nastavení Tone Break

V závislosti na počtu vybraných cílových tónů má každý režim různé předvolby. Ty mohou být upraveny.

Počet tónů	Park Beach	Field
2	0	2
5	0, 10, 20, 30	2, 10, 20, 30
50	0 (1 poloha nastavení)	(1 poloha nastavení)

Rychlost zotavení

Nastavení rychlosti zotavení mění rychlost reakce detektoru mezi dvěma znamenými cíli.



Zvýšením rychlosti zotavení je detektor schopen lépe rozlišovat mezi více cíli, které jsou blízko sebe.

To pomáhá v oblastech s vysokým obsahem odpadu, kde je méně požadovaných cílů mezi mnoha železnými signály.



EQUINOX 600 má 3 možnosti cílového zotavení.

EQUINOX 800 má 8 možností nastavení rychlosti zotavení.

Rychlost zotavení je lokální; ovlivněn bude pouze aktuální vyhledávací profil.

Při použití vyšších hodnot rychlosti zotavení je možné zvýšit schopnosti detektoru najít obtížné cíle v odpadem zamořeném prostředí, ale také vede ke snížení přesnosti cílového ID a menší hloubce detekce

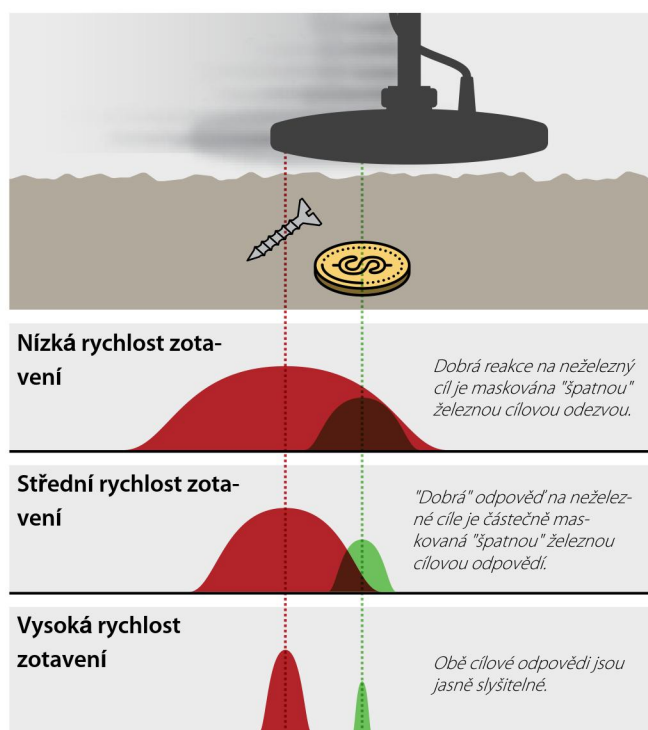

Nastavení rychlosti obnovy

Při prvním nastavování rychlosti obnovy si vyzkoušejte chování některých druhů cílů, abyste si vyzkoušeli, jak reaguje detektor s různými nastaveními rychlosti obnovy.

1. Pomocí tlačítka Nastavení přejděte na Rychlost zotavení v nabídce Nastavení.
2. Stisknutím tlačítek Minus (-) a Plus (+) snížíte nebo zvýšíte rychlost obnovy. Úpravy se automaticky ukládají.

EQUINOX 600/800 možnosti nastavení rychlosti zotavení

Následující tabulka ukazuje ekvivalentní rychlosti zotavení mezi těmito dvěma modely. EQUINOX 600 nabízí méně možností nastavení a pomalejší maximální rychlost zotavení než model 800.

EQUINOX 800	1	2	3	4	5	6	7	8
EQUINOX 600		1		2		3		

Tovární nastavení rychlosti zotavení:

Režim	EQUINOX 600	EQUINOX 800
Park 1	3	5
Park 2	3	6
Field 1	3	6
Field 2	3	7
Beach 1	2	6
Beach 2	3	6
Gold 1*	—	6
Gold 2*	—	4

Rychlost pohybu - "zametání" sondou

Dobrá frekvence pohybu sondou je přibližně 2 až 3 sekundy ze strany na stranu a zpět. Vyšší rychlost zotavení umožňuje obecně rychlejší pohybovou rychlost s menší pravděpodobností chybějících cílů.

Vyšší rychlost zotavení při stejné rychlosti "zametání" pomůže odmítnout zemní rušení, ale také sníží hloubku detekce. Nižší rychlost zotavení při stejné rychlosti zametání zvýší hloubku detekce, ale může také zvýšit zemní rušení.

Pokud jste v silně mineralizované oblasti (např. na pláži nebo při detekci pod vodou), zkuste zvýšit rychlost zotavení, abyste snížili zemní vliv. Pro minimalizaci zemního vlivu je také možné měnit rychlost zametání spolu s rychlostí zotavení.



Iron Bias - pravděpodobnost železa (pokročilé nastavení)

Nastavení upravuje možnosti, zda detektor identifikuje cíl jako železo nebo barvu, pokud jeho odezva představuje jak železné, tak i neželezné signály.



Všechny železné cíle vytvářejí kombinaci zvukové odezvy železa a neželezných kovů. Velké železné cíle mohou dokonce znít jako silný neželezný cíl. Také železný předmět sousedící s neželezným cílem může vyvolat podobnou odezvu.

Nastavení vyvážení železa poskytuje určitou kontrolu nad odpovědí cílového ID. Nižší nastavení Iron Bias (dále také IB) umožní dominovat přirozenou odezvu, což znamená, že cíl je pravděpodobněji klasifikován jako neželezný. Vyšší nastavení zvýší pravděpodobnost, že cíl bude vyhodnocen jako železo.

Nastavení IB má rozsah od 0 do 9.

Iron Bias je k dispozici pouze tehdy, je-li zvolena frekvence Multi.



Nastavení železa Bias je lokální; ovlivněn bude pouze aktuální vyhledávací profil.

V prostředích se železným odpadem se doporučuje vyšší nastavení. V oblastech, kde nechcete přijít o neželezné cíle mezi železným odpadem, doporučujeme nižší nastavení. To ale způsobí, že budou detekovány častěji také železné cíle a identifikovány jako žádoucí neželezné cíle.

Nastavení Iron Bias

1. Pomocí tlačítka Nastavení přejděte na Rychlost zotavení v nabídce Nastavení.
2. Stiskněte a podržte tlačítko Nastavení na 2 sekundy. Pod ikonou Rychlosti zotavení se objeví čára, která značí, že jste zvolili nastavení Iron Bias a na displeji frekvence se objeví "FE".
3. Stisknutím tlačítek Minus (-) a Plus (+) snížíte nebo zvýšíte IB. Úpravy se automaticky ukládají.
4. Dlouhým stisknutím tlačítka Nastavení se vrátíte k nastavení Rychlosti zotavení.

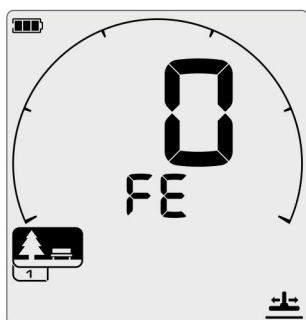

Obrazovka nastavení Iron Bias

EQUINOX 600/800 Iron Bias možnosti nastavení

Následující tabulka zobrazuje možná nastavení IB mezi těmito dvěma modely. EQUINOX 600 nabízí méně možností nastavení a nižší přípustnou hodnotu IB než model 800.

EQUINOX 800	0	1	2	3	4	5	6	7	8	9
EQUINOX 600	0	1	2	3						

Tovární nastavení Iron Bias:

Režim detekce	EQUINOX 600	EQUINOX 800
Park 1	2	6
Park 2	0	0
Field 1	0	0
Field 2	0	0
Beach 1	2	6
Beach 2	2	6
Gold 1*	—	6
Gold 2*	—	6



Zvuky detektoru

Detektory řady EQUINOX mají mnoho zvukových možností, které vyhovují všem preferencím a detekčním situacím.

U série EQUINOX lze používat bezdrátové sluchátka. EQUINOX je kompatibilní s technologií Bluetooth® aptX™ Low Latency a vynikající zvukovou technologií Wi-Stream společnosti Minelab.

Audio Options - možnosti zvuků

EQUINOX má možnost bezdrátového i kabelového přenosu zvuku..

K dispozici je řada audio příslušenství. EQUINOX je také kompatibilní s běžně dostupnými sluchátky.



Bezdrátová audio latence - zpoždění zvuku

Každá bezdrátová technologie kompatibilní s technologií EQUINOX má mírně odlišnou latenci - zpoždění. Při detektorovém hledání je nejlepší latence co nejnižší.

Když se cívka pohybuje nad zemí, jakékoliv zpoždění audio signálu znamená, že cívka se již přesunula přes cíl, který produkoval zvuk. Nízká latence (menší zpoždění zvuku) způsobuje, že cíle jsou detekovány blíže k místu, kde skutečně leží. To je velmi důležité při pohybu sondou nad cílem. Vyšší latence bude znamenat, že cíl je vnímán jakoby na dvou místech současně. Nižší latence tento efekt minimalizuje.

⚠ Bezdrátové audio není možné použít, pokud je řídicí jednotka ponořena. Pro práci pod vodou jsou nutná vodotěsná kabelová sluchátka EQUINOX. Ponoření cívky neovlivní bezdrátový přenos zvuku.

Wi-Stream

Wi-Stream využívá efektivní digitální přenos zvuku s nízkou spotřebou, aby se dosáhlo nepřekonatelného časového zpoždění zvuku 17 ms mezi EQUINOXem a bezdrátovým modulem WM 08.

Pro co nejrychlejší bezdrátový zvuk použijte bezdrátový zvukový modul WM 08*.

aptX™ Low Latency

Technologie aptX™ Low Latency je rychlejší než standardní Bluetooth se zpožděním 40 ms, což umožňuje rychlejší odezvu detekce.

Sluchátka Minelab ML 80* používají technologii aptX™ Low Latency a poskytují rychlejší zvuk než standardní sluchátka Bluetooth®.



Bluetooth®

Můžete použít jakákoli standardní Bluetooth® sluchátka s detektorem řady EQUINOX.

Technologie Bluetooth® má však vysokou latenci zvuku 100 ms.

To může ztěžovat vizualizaci přesné polohy cíle v zemi.



WM 08 bezdrátový audio modul

WM 08 přijímá bezdrátový zvuk s využitím pokročilé technologie Wi-Stream, čímž dosahuje ultra-rychlého čistého zvuku bez vnímatelného časového zpoždění.

WM 08 má 3,5 mm (1/8") zdířku pro sluchátka. Může být připojen např. k oděvu pomocí klipu. WM 08 musí být spárován s EQUINOXem, aby mohl přijímat bezdrátový zvuk.



WM 08 nemá reproduktor, takže musí být používán se sluchátky. Pro použití s bezdrátovými sluchátky ML 80 použijte propojovací kabel.

Zásuvka pro sluchátka WM 08 je kompatibilní s vodotěsnými sluchátky EQUINOX, které jsou k dispozici jako příslušenství. Všimněte si, že samotný WM 08 je pouze vodě-odolný a není určen pro použití pod vodou.

- Připojte WM 08 na stejnou stranu vašeho těla, kde je Váš detektor, abyste zajistili nejspolehlivější bezdrátový signál. Pokud se WM 08 nepoužívá, ujistěte se, že plastový kryt proti prachu je pevně zasunut do zdířky pro sluchátka. EQUINOX není kompatibilní s bezdrátovými moduly Minelab WM 10 a WM 12.
- Nepoužívejte WM 08 v těsné blízkosti jiných bezdrátových elektronických zařízení, např. smartphone

Párování s WM 08

Párování WM 08 je zapotřebí pouze při prvním použití nebo při spárování WM 08 s jiným detektorem. EQUINOX se automaticky připojí ke spárovanému WM 08 i pro všechna další budoucí použití.

1. Stiskněte tlačítko zapnutí WM 08 a držte po 2 sekundy. Kontrolka připojení bude modře pomalu blikat.
2. Stiskněte tlačítko párování na WM 08, dokud nezačne blikat modrá LED dioda.
3. Stiskněte tlačítko bezdrátového spojení na boční straně ovládacího panelu EQUINOX po dobu 2 sekund, až začne ikona LCD rychle blikat.

Při prvním použití přístroje EQUINOX nebo po obnovení továrního nastavení spustíte krátkým stisknutím tlačítka bezdrátového spojení sekvenci párování.

4. Modrá LED kontrolka WM 08 a ikona bezdrátového spojení sluchátek na displeji EQUINOX přestanou blikat po úspěšném spárování WM 08.

Pokud párování není úspěšné během 15 sekund od zahájení sekvence párování, vraťte se ke kroku 1.

Zrušení párování s WM 08

Zvukové moduly WM 08 mohou být párovány pouze s jinými detektory řady EQUINOX.

Párování dalších modulů WM 08

Je možné používat až 4 audio moduly WM 08 současně. Je to užitečná funkce pro skupinové cvičení. Chcete-li spárovat další zvukové moduly WM 08, zopakujte standardní postup párování WM 08.

WM 08 ikony připojení

Tyto ikony se zobrazují v pravém horním rohu LCD EQUINOXu a zobrazují stav připojení WM 08. Počet připojených modulů WM 08 je uveden pod ikonou Bezdrátové připojení:

	1 zařízení připojeno
	2 zařízení připojena
	3 zařízení připojena
	4 zařízení připojena

Nabíjení WM 08

- Pracujte nejlépe s plně nabitou baterií WM 08. Typická doba provozu baterie je přibližně 18 hodin.

Pokud během provozu WM 08 začne LED blikat červeně, je třeba nabít baterie.

1. Připojte dodaný nabíjecí kabel do libovolného standardního portu USB-A.
2. Připojte magnetický konec nabíjecího kabelu k nabíjecímu rozhraní WM 08 na zadní straně modulu.
3. LED dioda bude blikat zeleně během nabíjení a zůstane svítit po úplném nabití přístroje.

Doba nabíjení od zcela vybitého stavu do 100 % je přibližně 3 hodiny, pokud je použita nabíječka s vysokou kapacitou (> 1.7A @ 5V).

Připojení powerbanky

Připojení WM 08 k napájecímu zdroji vám umožní pokračovat v jeho používání, i když je baterie vybitá. Powerbanka bude nabíjet zařízení WM 08, které můžete i tehdy používat jako obvykle.

ML 80 bezdrátová sluchátka

Bezdrátová sluchátka Bluetooth® aptX™ Low Latency mohou být připojena k zařízení EQUINOX pro rychlý a čistý bezdrátový zvuk a větší svobodu při hledání.

EQUINOX 800 je dodáván se sluchátky Minelab ML 80 Bluetooth® aptX™ Low Latency. Tato sluchátka jsou také k dispozici jako příslušenství a jsou kompatibilní s EQUINOX 600.

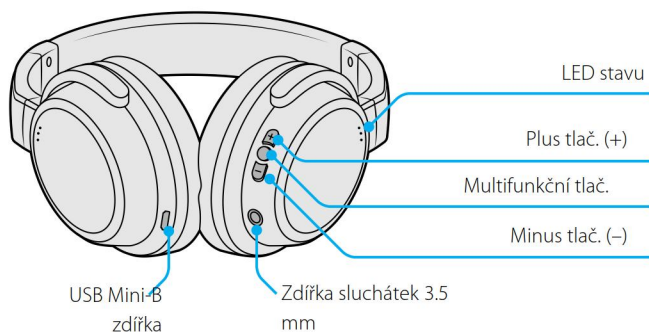

Párování bezdrátových sluchátek

Párování sluchátek ML 80 se vyžaduje pouze při prvním použití. EQUINOX se pak automaticky připojí ke sluchátkům pro všechna budoucí použití.

Opětovné spárování bude vyžadováno, pokud bylo k detektoru připojeno jiné bezdrátové zařízení (např. WM 08) nebo po obnovení továrního nastavení detektoru.

1. Ujistěte se, že Vaše bezdrátová sluchátka jsou vypnutá a nejsou vzdálena více než 1 metr od detektoru.
2. Stiskněte a podržte multifunkční tlačítko na sluchátkách ML 80, dokud nebudou slyšeny dva vzestupné tóny a dioda LED nebude blikat modře a červeně.
3. Stiskněte tlačítko bezdrátového spojení na straně ovládacího panelu EQUINOXu po dobu 5 sekund, dokud ikona bezdrátového připojení nezačne rychle blikat. Při prvním použití EQUINOXu nebo po obnovení továrního nastavení spustí krátké stisknutí tlačítka bezdrátového připojení okamžitě sekvenci párování.
4. EQUINOX se nejprve pokusí spárovat s modulem WM 08 po dobu 15 sekund, což je indikováno ikonou bezdrátového připojení na displeji. Pokud se v této době neobjeví v dosahu WM 08, EQUINOX se pokusí spárovat se sluchátký Bluetooth® po dobu 5 minut nebo do dokončení párování. To je indikováno ikonou Bluetooth®, která bliká na LCD displeji.

Párování lze kdykoli přerušit stisknutím tlačítka Bezdrátové připojení.

5. Pokud je párování úspěšné, ikony Bluetooth® a bezdrátové komunikace na LCD zůstanou - neblíkají. Sluchátka pípají a stavová LED bliká modře jednou za 3 sekundy. Není-li párování úspěšné během 5 minut od zahájení, vrátí se sluchátka do pohotovostního režimu.

Vypnutí bezdrátového spojení

Krátké stisknutí tlačítka bezdrátového připojení, pokud je aktivní bezdrátová síť, vypne funkci bezdrátového připojení

Ikony bezdrátového spojení

Tyto ikony se zobrazují v pravém horním rohu displeje a zobrazují bezdrátová zařízení, která jsou připojena k detektoru.

- Standardní Bluetooth® sluchátka spojena
- aptX™ Low Latency sluchátka spojena

Pokud nepoužíváte zařízení a chcete-li šetřit životnost baterie detektoru, vypněte je.

ML 80 LED stavu

- Párování (střídání modré a červené)
- Připojeno (problesknutí každé 3 sekundy)
- Zapnutá sluchátka, Nepřipojeno (blikání každé 2 s).
- Nabíjení
- Nabíjení dokončeno (Vypnuto)

Zrušení párování se sluchátký ML 80

Spárování může být zrušeno následujícími způsoby:

- Tovární reset detektoru
- Tovární reset sluchátek
- Pokoušíte se připojit jiné bezdrátové zařízení (například jiná sluchátka Bluetooth®). Sluchátka WM 08 a Bluetooth® nelze používat současně.

Nastavení hlasitosti ML 80

Sluchátka ML 80 mají vlastní ovládání hlasitosti, které je nezávislé na hlasitosti detektoru.

Pro zvýšení nebo snížení hlasitosti stiskněte tlačítka Plus (+) nebo Minus (-) na sluchátkách.

ML 80 Tovární reset

Tovární reset vrátí sluchátka do továrních předvoleb a zruší spárování všech spárovaných bezdrátových zařízení.

1. Vypněte sluchátka.
2. Stiskněte a podržte multifunkční tlačítko přibližně na 10 sekund, dokud sluchátka dvakrát nepípnu a stavová dioda nebude blikat růžově.
3. Uvolněte tlačítko. Sluchátka budou nyní v párovém režimu, přičemž kontrolka LED bliká modře a červeně.

Nabíjení sluchátek ML 80



Pracujte vždy s plně nabitými sluchátky.

Sluchátka ML 80 mají interní lithium-iontovou baterii

1. Připojte dodaný nabíjecí kabel do zásuvky USB ve sluchátkách.
2. Druhý konec kabelu připojte k napájecímu portu USB-A.
3. Kontrolka stavu začne svítit červeně a během nabíjení zůstane zapnutá.
4. Jakmile je baterie zcela nabitá, kontrolka LED zhasne.

ML 80 pomocný kabel

Sluchátka ML 80 jsou dodávána s nepromokavým odpojitelným pomocným kabelem, který se připojuje ke standardnímu konektoru 3,5 mm pro sluchátka.

Proto můžete i nadále hledat i v případě, že sluchátka budou vybitá, díky propojení kabelu od sluchátek ke zdířce pro sluchátka na zadní straně řídicí jednotky EQUINOXu.

Tento kabel lze použít také pro připojení sluchátek k WM 08, který nemá reproduktor a musí být použit s kabelovými sluchátky.

Volání - funkce chytrého telefonu

Sluchátka ML 80 mohou být spárována se dvěma zařízeními najednou, takže je můžete také spárovat s vaším chytrým telefonem. Při přijetí hovoru však přeruší zvuky detektoru.

Odpověď na volání

Po příchodím hovoru zazní vyzváněcí tón přes sluchátka. Stiskněte multifunkční tlačítko pro přijetí hovoru.

Odmítnout / Ignorovat hovor

Chcete-li přijmout nebo ignorovat přichodzí hovor, stiskněte a podržte multifunkční tlačítko po dobu přibližně 2 sekund, dokud nebude slyšet pípnutí, pak uvolněte tlačítko.

Ukončení hovoru

Pro skončení hovoru stiskněte multifunkční tlačítko.

Přenos hovoru

Stiskněte multifunkční tlačítko na 1 sekundu, dokud neuslyšíte pípnutí, pak můžete přenést hovor ze sluchátek do chytrého telefonu. Opakujte tento postup, chcete-li přenést hovor z chytrého telefonu do sluchátek.

Vytočení posledního volaného čísla ze sluchátek

V pohotovostním režimu dvakrát stiskněte multifunkční tlačítko na sluchátkách.

Tato funkce je použitelná pouze pro chytré telefony s handsfree Bluetooth®. Funkce se bude lišit v závislosti na modelu chytrého telefonu. Podrobnější informace naleznete v uživatelské příručce Vašeho telefonu.

Hudební funkce chytrého telefonu

Jakmile budou sluchátka ML 80 spárována s chytrým telefonem, tlačítka pro sluchátka mohou být použita k dálkovému ovládní hudebních funkcí telefonu.

Pokud jsou sluchátka ML 80 připojena k telefonu, který přehrává hudbu a poté je připojen k detektoru, zvuk detektoru bude během přehrávání hudby automaticky ztlumen.

Přehrávání / pozastavení hudby

Stisknutím multifunkčního tlačítka přehrajte hudbu, která je pozastavena. Stiskněte multifunkční tlačítko pro pozastavení přehrávané hudby. Při přehrávání hudby bude stavová LED svítit modře.

Další / Předchozí stopa

Stiskněte a podržte tlačítko Minus (-) na 2 sekundy, aby se přehrál další skladba.

Stisknutím a přidržením tlačítka Plus (+) na 2 sekundy přehrajete předchozí skladbu.

Nastavení hlasitosti

Stisknutím tlačítka Plus (+) zvýšíte hlasitost o jednu úroveň. Při dosažení maximální hlasitosti zazní vysoký tón.

Stisknutím tlačítka Minus (-) snížíte hlasitost o jednu úroveň. Při dosažení minimální hlasitosti zazní slabý tón.

Kabelová sluchátka

Série EQUINOX je kompatibilní se standardními kabelovými sluchátky. K dispozici jsou také jako příslušenství vodotěsné sluchátka pro detekci pod vodou.

Připojení kabelových sluchátek

EQUINOX 600 je dodáván s kabelovými sluchátky. K EQUINOXu lze také připojit libovolná standardní 3,5 mm sluchátka, ale konektor sluchátek musí mít průměr menší než 9 mm (0,35"), jinak se konektor nevejde do vodotěsné zdířky.

Bezdrátová sluchátka ML 80 jsou dodávány s pomocným kabelem, který umožňuje sluchátka používat jako kabelová sluchátka.

1. Odšroubujte plastový kryt proti prachu ze zásuvky na sluchátka na zadní straně přístroje řídicí jednotky. Pokud je příliš těsný, může být uvolněn např. malou mincí.

2. Připojte sluchátka do zdířky pro sluchátka.

Vpravo nahoře se na LCD detektoru se objeví ikona

sluchátek. 



Připojení vodotěsných sluchátek

EQUINOX 600 a 800 jsou vodotěsné a mohou být ponořeny do hloubky 3 metry (10 stop). Vodotěsná sluchátka Minelab EQUINOX se používají k detekci pod vodou, neboť mají jedinečný konektor, který tvoří vodotěsné spojení se zařízením EQUINOX.



1. Odšroubujte plastový kryt proti prachu ze zásuvky na sluchátka na zadní straně řídicí jednotky. Pokud je moc těsný, může být uvolněn malou mincí.
2. Zkontrolujte, zda jsou zásuvka a konektor pro sluchátka suché a bez písku, prachu a jiných nečistot.
3. Připojte sluchátka do konektoru na zadní straně řídicí jednotky.
4. Opatrně vyrovnejte pojistný kroužek se závitem konektoru a sešroubujte je dohromady. Zajistěte, aby nedošlo ke křížení závitů. V pravém horním rohu LCD se zobrazí ikona sluchátek. 
5. Lehce dotáhněte pojistný kroužek.



Pokud se sluchátka nepoužívají, ujistěte se, že plastová ochrana na zadní straně řídicí jednotky je pevně na svém místě.

Sluchátka s konektorem 6,35 mm (1/4") lze použít s adaptérem EQUINOX pro sluchátka, který je k dispozici jako příslušenství.



Po hledání pod vodou zajistěte, aby oblast před konektorem byla před odpojením sluchátek suchá a zbavená písku a bláta. Tím zabráníte pronikání nečistot a vody.

Adaptér



Jako příslušenství je k dispozici adaptér pro sluchátka 3,5 mm (1/8 ") a 6,35 mm (1/4"). Slouží k připojení jakýchkoli 6,35 mm (1/4 ") sluchátek k detektoru nebo modulu WM 08.



Konektor 3,5 mm (1/4 ") adaptéru je vodotěsný, když je našroubován na vodotěsnou zásuvku pro sluchátka EQUINOX.

Konektor 6.35 mm (1/8 ") není vodotěsný.

Zásuvka pro sluchátka

Zásuvka pro sluchátka na detektoru je vodotěsná a nebude poškozena, pokud je ponořena bez připojeného plastového uzávěru.

Pokud však voda vstoupí do konektoru pro sluchátka, může dojít k chybné detekci sluchátek. Pokud k tomu dojde, zvuk reproduktoru detektoru přestane fungovat a na LCD displeji se objeví ikona sluchátek.

Vyřešte to odstraněním vody ze zásuvky pro sluchátka.

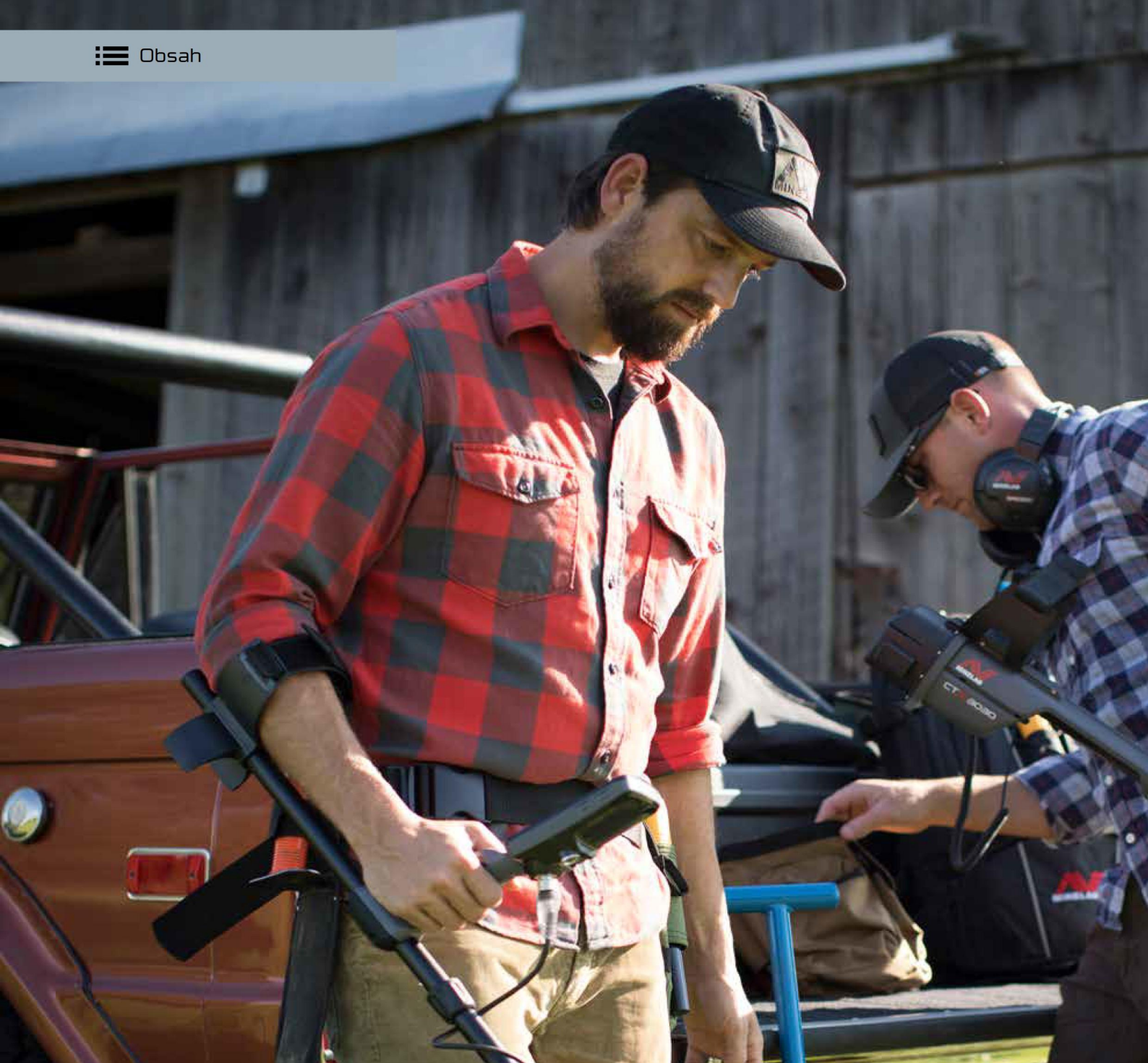

Péče a bezpečnost

Tato část obsahuje doplňující informace o tom, jak se starat o EQUINOX, spolu s technickými specifikacemi produktu.

Příslušenství EQUINOXu

K dispozici je řada kvalitních doplňků pro zvýšení univerzality detektoru řady EQUINOX. Přejděte na web prodejce, kde najdete celý rozsah. 

Smart Coils - Chytré sondy



EQX 06 Double-D Smart Coil | Číslo: 3011-0333

Vodotěsná šesti-palcová kulatá dvojitá sonda je velmi citlivá na malé cíle a je ideální pro hledání pokladů ve vysoce odpadem zamořených místech. Je také ideální pro detekci v obtížném terénu.



EQX 11 Double-D Smart Coil | Číslo: 3011-0334 (Standardní sonda pro EQUINOX 600 | 800)

Vodotěsná jedenácti-palcová kulatá dvojitá sonda má dobrý všestranný výkon pro všeobecné hledání. Poskytuje dobrou rovnováhu mezi citlivostí, dosahem a pokrytím země.



EQX 15 Double-D Smart Coil | Číslo: 3011-0335

Vodotěsná eliptická dvojitá cívka 15 x 12 palců poskytuje maximální hloubku pro specializovaný lov pokladů. Je také skvělá pro široké pokrytí velkých prostor.

Všechny sondy jsou opatřeny ochranným krytem, dvěma podložkami a plastovou maticí a šroubem. K dispozici jsou také kluzné pláty jako příslušenství

Příslušenství pro nabíjení



USB nabíjecí kabel s magnetickým konektorem | Číslo: 3011-0368

Připojitelný k libovolnému standardnímu portu USB pro nabíjení baterie detektoru EQUINOX a audio modulu WM 08.



Dvoucestná USB auto nabíječka | Číslo: 3011-0375

Praktická dvoucestná nabíječka USB, která se zapojuje do standardní zásuvky autozapalovače



Čtyřcestná univerzální nabíječka AC | Číslo: 3011-0374

Vysokokapacitní čtyřcestná nabíječka USB s univerzálním konektorem.

Audio příslušenství



WM 08 bezdrátový audio modul | Part No. 3011-0371

Má 3,5 mm (1/8-palcový) konektor pro sluchátka a také zásuvku, která se používá s vodotěsnými sluchátky EQUINOX. Pamatujte si, že samotný WM 08 není vodotěsný. Nabíjecí kabel USB s magnetickým konektorem je součástí dodávky.



Minelab ML 80 Wireless sluchátka | Číslo: 3011-0370

Používají standardní technologii Bluetooth®, ale také mají vyspělou, super-rychlou technologii low-latency apt-X™ pro minimální časové zpoždění. Mohou být také připojeny přímo k zásuvce detektoru pro sluchátka při použití s pomocným kabelem.



Vodotěsná sluchátka EQUINOX | Číslo: 3011-0372

Vodotěsné sluchátka s konektorem EQUINOX 3,5 mm (1/8 "). Mohou být také připojeny k bezdrátovému audio modulu WM 08.



kabelová sluchátka 3.5 mm / 1/8-inch | Číslo: 3011-0364

Kabelová sluchátka, která se připojují ke standardním 3,5 mm (1/8-palcovému) konektoru pro sluchátka.



Adaptér mezi 3.5 mm (1/8") a 6.35 mm (1/4") | Číslo: 3011-0369

Připojuje k detektoru nebo modulu WM 08 sluchátka s konektory 6,35 mm (1/4 ").

Údržba a bezpečnost

EQUINOX je vysoce kvalitní elektronický přístroj, jemně navržený a zabalený do odolného krytu. Správná péče o váš detektor je nezbytná pro zajištění jeho trvalé spolehlivosti.

Péče o detektor a příslušenství

- Nepoužívejte rozpouštědla. Použijte navlhčený hadřík s jemným mycím prostředkem.
- Nenechávejte přístroj v přílišném horku / chladu po delší dobu, než je nutné (např. v autě).
- Nevystavujte vodě příslušenství, které není uvedeno jako vodotěsné.
- Nedovolte dětem hrát si s detektorem nebo příslušenstvím, malé části hrozí nebezpečím udušení.
- Neotvírejte ani neměňte vnitřní baterie.
- Baterie likvidujte podle místních předpisů.
- Detektor a příslušenství doplňujte pouze podle pokynů v této příručce.
- Nenabíjete detektor a příslušenství v extrémních teplotních podmínkách.
- Nevkládejte detektor ani příslušenství do ohně - mohlo by to vést k explozi.
- Nevystavujte detektor ani příslušenství kontaktu s ostrými objekty - mohou způsobit škrábance a poškození.

Péče o detektor EQUINOX

- Umyjte si ruce před manipulací s detektorem po aplikaci ochranných prostředků proti slunečnímu záření nebo hmyzu.
- Pokud se voda dostane do zásuvky pro sluchátka, musí být pečlivě vysušena (např. teplým vzduchem), aby nedošlo ke korozi a / nebo chybnému připojení sluchátek.
- Na vodotěsných jednotkách a těsnících spojích není nutný mazací olej.
- Nepoužívejte maziva na bázi ropy, protože by mohlo dojít k poškození těsnění.
- Nenechávejte detektor v prostředích nadměrně chladných nebo horkých delší dobu, než je nutné. Pokud jej nepoužíváte, uložte jej tak, abyste ho ochránili. Nenechávejte detektor v rozpáleném vozidle.
- Nikdy nedovolte, aby se detektor dostal do kontaktu s benzinem nebo jinými kapalinami na bázi ropy.
- Vyvarujte se písku a písku v konstrukci a spojích (např. montážních zámcích).
- Pokud se horní nebo spodní tyč výrazně poškrábe, otřete ji a důkladně navlhčete vlhkým hadříkem.
- Po použití na pláži nebo při brodění jej vyčistěte čistou vodou.

- Zajistěte, aby byl kabel cívky v dobrém stavu a nepodléhal nepřiměřenému namáhání.
- Při přepravě nebo ukládání detektoru postupujte opatrně. I když je detektor z nejkvalitnějších materiálů, které prošly přísnými zkouškami odolnosti, obrazovka by mohla být náchylná k poškrábání nebo vážnému poškození, pokud nebude ošetřena náležitou péčí.
- Nevystavujte detektor extrémním teplotním podmínkám. Rozsah skladovacích teplot je od -20 °C do + 50 °C.

Péče o sluchátka ML 80

- Zkontrolujte místní zákony týkající se používání chytrých telefonů a sluchátek během jízdy. Používáte-li sluchátka při řízení, zajistěte, aby vaše pozornost a zaměření zůstaly na silnici a můžete řídit odpovědným a bezpečným způsobem.
- Dodržujte všechny předpisy, které vyžadují vypnutí elektrického zařízení ve vyhrazených oblastech. Např. nemocnice, vojenské prostory, potenciálně výbušné prostředí, atd.
- Před nástupem do letadla vypněte sluchátka.
- Nikdy nepřipojujte ani neskladujte sluchátka nad oblastmi airbagu, protože by mohlo dojít k vážnému zranění.
- Před vložením do kapsy nebo sáčku vypněte sluchátka. Je-li multifunkční tlačítko náhodně aktivováno, váš chytrý telefon může v případě párování spustit neúmyslný hovor.
- Nevystavujte sluchátka kapalinám ani vlhkosti, protože sluchátka nejsou vodotěsná.
- Nevystavujte sluchátka extrémním teplotním podmínkám. Rozsah teplot skladování je od 0 do + 60 °C.

Doporučení pro nabíjení baterie

Použijte kvalitní nabíječku pro Váš výkonný detektor.

1. Nabíječka vysoké kvality 2A

Nabíjete baterii EQUINOXu nabíječkou USB, která má minimální kapacitu 2A + 5V (např. Apple™ nebo Samsung™). Výsledkem bude plně nabití za méně než 4 hodiny.



2. Minelab USB nabíječky

Nabíjí baterii EQUINOXu s nabíječkou Minelab Accessory USB, která má minimální kapacitu 2A + 5V. Výsledkem bude plně nabití za méně než 4 hodiny.



Číslo: 3011-0375
dvocestná autonabíječka EQUINOX

Číslo: 3011-0374
univerzální AC nabíječka EQUINOX

3. Standardní USB 2.0 Port

Nabíjení baterii EQUINOX nabíječkou USB, která má maximální kapacitu 0,5A + 5V (např. Standardní port USB 2.0 na notebooku). Výsledkem bude plně nabití přibližně za 18 hodin.



NEPOUŽÍVEJTE necertifikované nabíječky USB!

Pomocí nabíječky USB (např. Apple™ nebo Samsung™) s hodnotou 1A @ + 5V se nabíječka USB typicky přepne do své ochranné funkce tepelné ochrany a automaticky vypne - detektor pak není možné plně nabit.

Necertifikovaná a nestandardní USB nabíječka o jmenovitém výkonu 1A + 5V nemusí mít bezpečnostní funkci a mohla by se přehřát a potenciálně selhat.

Je důležité, abyste při nabíjení baterie EQUINOX používali spolehlivou a certifikovanou USB nabíječku.

Některé nabíječky USB NEJSOU certifikovány podle příslušných bezpečnostních norem (např. C-Tick, CE, EAC, UL / ETL), a proto NELZE zaručit ochranu ani jejich jmenovitý nabíjecí proud (například levné zařízení pocházející z internetu).

Na nabíječce USB určené pro nabíjení detektoru EQUINOX vyhledejte následující symboly:



























V žádném případě nebude společnost Minelab Electronics Pty Ltd (Minelab) nebo jakákoli spolupracující osoba odpovědná za jakékoli přímé, nepřímé, náhodné, zvláštní, následné škody nebo ztráty na majetku nebo životě, které vzniknou nebo souvisejí s nabíjecím příslušenstvím pro nabíjení Minelab EQUINOX a která nesplňuje příslušné předpisy CE, C-Tick, EAC, UL / ETL nebo jiné předpisy pro shodu v zemi, nebo není v souladu s jakostním a certifikovaným standardem popsáním v tomto doporučení.



Přednastavené tovární hodnoty

Přednastavené hodnoty detektoru jsou optimalizovány pro snadné použití. Pomohou Vám začít úspěšně detekovat s minimální potřebou nastavení.

Detekční režimy - hledací profily

	 Park 1	 Park 2	 Field 1	 Field 2	 Beach 1	 Beach 2	 Gold 1*	 Gold 2*
 Frekvence	Multi	Multi	Multi	Multi	Multi	Multi	Multi	Multi
 Odrušení šumu	0	0	0	0	0	0	0	0
 Vyvážení země	Manual, 0	Manual, 0	Manual, 0	Manual, 0	Manual, 0	Manual, 0	 Tracking	 Tracking
 Nastavení hlasitosti	20							
 Hlasitost tónů	12,25,25,25,25	12,25	4,25	4,25	4,25,25,25,25	4,25,25,25,25	—	—
 Úroveň prahu	0						12	
 Výška prahu*	4						11	
 Tón cíle	5	50	2	50	5	5	1	1
 Výška tónu	1,6,12,18,25	1,20	1,20	1,20	1,6,12,18,25	1,6,12,18,25	—	—
 Přijmout/odmítnout	<input checked="" type="checkbox"/> -9 až 1 <input checked="" type="checkbox"/> 2 až 40	<input checked="" type="checkbox"/> -9 až 0 <input checked="" type="checkbox"/> 1 až 40	<input checked="" type="checkbox"/> -9 až 2 <input checked="" type="checkbox"/> 3 až 40	<input checked="" type="checkbox"/> -9 až 2 <input checked="" type="checkbox"/> 3 až 40	<input checked="" type="checkbox"/> -9 až 0 <input checked="" type="checkbox"/> 1 až 40	<input checked="" type="checkbox"/> -9 až 0 <input checked="" type="checkbox"/> 1 až 40	<input checked="" type="checkbox"/> -9 až 0 <input checked="" type="checkbox"/> 1 až 40	<input checked="" type="checkbox"/> -9 až 0 <input checked="" type="checkbox"/> 1 až 40
 Přerušení tónu	0,10,20,30	0	2	2	0,10,20,30	0,10,20,30	—	—
 Rychlost obnovení	3,5*	3,6*	3,6*	3,7*	2,6*	3,6*	6	6
 Pravděpodobnost železa		2,6*	0	0	0	2,6*	2,6*	66
 Citlivost	20							
 Podsvícení	Vypnuto							

Rozšířené nastavení předvoleb 1, 2, 5 a 50 tónů

	Park 1	Park 2	Field 1	Field 2	Beach 1	Beach 2	Gold* 1	Gold* 2
 Hlasitost tónů								
1 tón	25	25	25	25	25	25	25	25
2 tóny	12,25	12,25	4,25	4,25	4,25	4,25	—	—
5 tónů	12,25,25,25,25	12,25,25,25,25	4,25,25,25,25	4,25,25,25,25	4,25,25,25,25	4,25,25,25,25	—	—
50 tónů	12,25	12,25	4,25	4,25	4,25	4,25	—	—
 Výška tónů								
1 tón	11	11	11	11	11	11	—	—
2 tóny	1,20	1,20	1,20	1,20	1,20	1,20	—	—
5 tónů	1,6,12,18,25	1,6,12,18,25	1,6,12,18,25	1,6,12,18,25	1,6,12,18,25	1,6,12,18,25	—	—
50 tónů	1,20	1,20	1,20	1,20	1,20	1,20	—	—
 Přerušení tónu								
2 tóny	0	0	2	2	0	0	—	—
5 tónů	0,10,20,30	0,10,20,30	2,10,20,30	2,10,20,30	0,10,20,30	0,10,20,30	—	—
50 tónů	0	0	2	2	0	0	—	—

Řešení potíží

Pokud se setkáte s některým z uvedených problémů, vyzkoušejte nejprve doporučené kroky, než se obraťte na autorizované servisní středisko.

Problém	Doporučený postup
Detektor se nezapne	<ol style="list-style-type: none"> 1. Připojte nabíječku EQUINOX k detektoru a zdroji napájení. Pokud detektor funguje, detektor je v pořádku. Počkejte, až kontrolka nabíjení přestane blikat, což znamená, že detektor je plně nabitý. 2. Vyjměte nabíječku EQUINOX USB - pokud se detektor okamžitě vypne, baterie potřebuje výměnu.
Detektor se zapne ale pak hned vypne	<ol style="list-style-type: none"> 1. Ujistěte se, že je baterie dostatečně nabitá.
Nesprávné zvuky	<ol style="list-style-type: none"> 1. Přesuňte se od místních zdrojů elektromagnetického rušení (EMI). 2. Provedte automatické zrušení šumu. 3. Provedte zemní vyvážení. 4. Snižte úroveň citlivosti.
Žádný zvuk - kabelová sluchátka	<ol style="list-style-type: none"> 1. Zkontrolujte, zda je detektor zapnutý a zda je spuštěn. 2. Zkontrolujte, zda je hlasitost (včetně hlasitosti tónů) nastavena na např. 20. 3. Zkontrolujte, zda jsou sluchátka připojena. 4. Odpojte sluchátka a zkontrolujte, zda je funkční reproduktor. 5. Je-li v pořádku, zkuste použít jinou sadu sluchátek.
Žádný zvuk – WM 08	<ol style="list-style-type: none"> 1. Zkontrolujte, zda na WM 08 svítí modrá LED dioda (neblinká). Pokud pomalu bliká, zkontrolujte, zda je bezdrátový přenos zapnutý. Pokud rychle bliká, zkontrolujte, zda je detektor spárování. 2. Pokud se zařízení WM 08 nezapne, zkuste jej znovu nabít. 3. Ověřte, zda je nastavení bezdrátového připojení nastaveno na hodnotu On. 4. Zasuňte sluchátka přímo do detektoru a ověřte, zda nejsou problémem právě sluchátka. 5. Zkontrolujte, zda je hlasitost (včetně hlasitosti regionů tónu) nastavena např. na 20. Pokud WM 08 není připojen, bude slyšet reproduktor. 6. Pokud se na LCD zobrazí ikona Bluetooth®, není WM 08 připojen. 7. Zkuste znovu párování WM 08. 8. Pokud je funkční, zkuste použít jinou sadu sluchátek připojenou k WM 08.
Žádný zvuk - Sluchátka Bluetooth®	<ol style="list-style-type: none"> 1. Zkontrolujte, zda jsou sluchátka zapnutá. 2. Zkontrolujte, zda je bezdrátové zařízení zapnuto a spárováno se sluchátky Bluetooth®. 3. Zkontrolujte, zda jsou sluchátka nabitá. 4. Zkontrolujte, zda je hlasitost detektoru nastavena na slyšitelnou úroveň (např. 20). 5. Ujistěte se, že je ovládání hlasitosti na sluchátkách zapnuto. 6. Vyzkoušejte kabelové sluchátka. 7. Zkuste jinou sadu sluchátek Bluetooth®.
Sluchátka ML 80 se nemohou spárovat	<ol style="list-style-type: none"> 1. Zkuste vypnout sluchátka ML 80 a poté znovu spárovat. Přečtěte si o "Párování bezdrátových sluchátek" na straně 56. 2. Ujistěte se, že jsou sluchátka vzdálena 1 metr od řídicí jednotky detektoru a nejsou mezi nimi žádné překážky. 3. Odstraňte zdroje rušení, například mobilní telefon. 4. Je-li v blízkosti mnoho dalších zařízení Bluetooth®, spárování může trvat déle. Přesuňte se jinam a pokuste se znovu spárovat. 5. Provedte obnovení továrního nastavení na sluchátkách a pokuste se je znovu připojit k detektoru. 6. Spojte detektor s WM 08 nebo jinými sluchátky Bluetooth® a pokuste se znovu připojit sluchátka ML 80 k detektoru..
Zkreslení / praskání v sluchátkách ML 80 při připojení přes Bluetooth®.	<ol style="list-style-type: none"> 1. Snižte hlasitost sluchátek, dokud nebude odstraněno zkreslení. Zvyšte hlasitost detektoru, chcete-li kompenzovat sníženou hlasitost sluchátek.
Reproduktor je po ponoření do studené vody píská nebo je tlumený	<ol style="list-style-type: none"> 1. Nechte proniknout dovnitř normální tlak vzduchu - cca půl hodiny.
Ikona sluchátek je zapnutá, ale nejsou připojena žádná sluchátka	<ol style="list-style-type: none"> 1. Zkontrolujte, zda je zásuvka pro sluchátka bez vody a překážek. 2. Pokud je voda přítomna, usušte konektor pomocí teplého vzduchu.
Zámek tyče se zasekává	<ol style="list-style-type: none"> 1. Oddělte tyče a několikrát otáčejte zámkem dozadu a dopředu, abyste vyčistili veškeré nečistoty, a poté důkladně opláchněte v čisté vodě, než je znovu spojíte.

Chybové kódy

Některé poruchy detektoru zobrazí na displeji cílového ID kód chyby.

Kód chyby	Doporučené postupy
Cd Cívka odpojena	<ol style="list-style-type: none">1. Zkontrolujte, zda je konektor cívky správně připojen na zadní straně řídicí jednotky.2. Zkontrolujte poškození kabelu cívky.3. Zkontrolujte, zda cívka není porušená.4. Zkuste jinou cívku, pokud ji máte k dispozici.
bF Kriticky nízká baterie	<ol style="list-style-type: none">1. Nabijte baterii.2. Připojte napájecí USB kabel.3. Vyměňte interní baterii (autorizované servisní středisko).
Er Chyba systému	<p>Systémový kód chyby "Er" bude doprovázen číslem kódu chyby, zobrazeným na displeji frekvence. Detektor se vypne po 5 sekundách od ohlášení systémové chyby.</p> <p>V případě systémové chyby postupujte takto:</p> <ol style="list-style-type: none">1. Restartujte detektor a zjistěte, zda chyba stále aktivní.2. Zkontrolujte, zda je cívka správně připojena.3. Pokud chyba přetrvává, obnovte tovární nastavení stisknutím a přidržením tlačítka napájení na 5 sekund.4. Pokud chyba stále zůstává, vraťte detektor do nejbližšího autorizovaného servisního střediska k opravě.

Technické specifikace

Specifikace detektorů EQUINOX

	EQUINOX 600	EQUINOX 800
Detekční režimy	Park Beach Field	Park Beach Field Gold
Základní hledací profily	6 (2 na každý detekční režim)	8 (2 na každý detekční režim)
Tlačítko uživatelského profilu	Ne	Ano
Operační frekvence (kHz)	Multi 5 10 15	Multi 5 10 15 20 40
Potlačení rušení	Auto	Auto Manual (-9 až 9)
Zemní vyvážení	Auto Manual	
Citlivost	1 až 25	
Hlasitost cíle	0 až 25	
Úroveň prahu	0 až 25	
Výška prahu	daná	0 až 25
Cílová identifikace	50 stupňů - segmentů diskriminace. Železné: -9 to 0 Neželezné: 1 až 40	
Tóny cílů	1 2 5 50	
Přerušení tónu	Železné	Železné Neželezné
Výška tónu	Železné	Železné Neželezné
Hlasitost tónů	Železné	Železné Neželezné
Rychlost zotavení	1 až 3	1 to 8
Pravděpodobnost železa	0 až 3	0 až 9
Indikátor hloubky	5 úrovní	
Rozměry (sestaveno)	Roztažený: 1440 mm Složený: 1120 mm (44.1")	
Hmotnost	1.34 kg	
Standardní sonda	EQX 11" DD Smart sonda s kluznou deskou (vodotěsná do 3m)	
Audio výstup	Reproduktor 3.5 mm sluchátka (uvnitř) Bluetooth® aptX™ Low Latency WM 08 Wi-Stream kompatibilní	
Sluchátka (uvnitř balení)	kabelová 3.5 mm - nejsou vodotěsná	Bluetooth® aptX™ Low Latency (nejsou vodotěsná)
WM 08 (uvnitř balení)	Ne	Ano
Displej	černobílý LCD s podsvícením	
LCD podsvícení	Off On	Off High Medium Low
Baterie	Interní dobíjecí Lithium-iontová 5000 mAh	
Výdrž baterie	asi 12 hodin	
Doba nabíjení	asi 4 hodiny (při použití nabíječky s >1.7A @ 5V USB portem)	
Vodotěsnost	do 3 m pod hladinou	
Rozsah teplot při provozu	-10°C až +50°C (+14°F až +122°F)	
Rozsah teplot pro skladování	-20°C až +50°C (-4°F až +122°F)	
Rozsah teplot při nabíjení	0°C až +40°C (+32°F až +104°F)	
Klíčové technologie	Multi-IQ 3F×3 Wi-Stream Bluetooth® aptX™ Low Latency	Multi-IQ 5F×8 Wi-Stream Bluetooth® aptX™ Low Latency
Další příslušenství	USBnabíjecí kabel, vícejazyčná ochrana LCD	
Upgrade software	Ano, pomocí USB spojení (Windows a Mac OS) Registrujte Váš produkt online na register.minelab.com .	
Záruka	Prostudujte prosím www.minelab.com/warranty-conditions pro plné znění záručních podmínek.	



Společnost

Minelab si vyhrazuje právo reagovat na průběžný technický pokrok zavedením změn v návrhu, vybavení a technických vlastnostech. Nejnovější informace o EQUINOX 600 a 800 naleznete na adrese www.minelab.com.

WM 08 Specifikace

Bezdrátový dosah	do 5 metrů
Hmotnost	65 g
Rozměry	59 mm × 59 mm × 27 mm
Doba nabíjení	Asi 3 hodiny
Baterie	Interní nabíječ Lithium-iontová
Výdrž baterie	Asi 18 hodin
Rozsah teplot při provozu	-10°C až +50°C (+14°F až +122°F)
Rozsah teplot pro skladování	-20°C až +50°C (-4°F až +122°F)
Rozsah teplot při nabíjení	0°C až +40°C (+32°F až +104°F)
Vodotěsnost	Ne
bezdrátová technologie	Wi-Stream™
Upgrade software	Ne
Kompatibilita detektorů	EQUINOX série
	Registrujte Váš produkt online na register.minelab.com .
Záruka	Prostudujte prosím www.minelab.com/warranty-conditions pro plné znění záručních podmínek.

Aktualizace softwaru

Detektor řady EQUINOX je schopen přijímat aktualizace softwaru prostřednictvím rozhraní USB a programu XChange 2 (kompatibilní se systémem Windows nebo Mac OS).

Navštivte www.minelab.com pro aktuální software a návod k instalaci softwaru EQUINOX.

Specifikace bezdrátových sluchátek ML 80

Bluetooth® Verze	V4.1
Bluetooth® podpora	<ul style="list-style-type: none"> • Sluchátka • Hands-free • A2DP • AVRCP • aptX™ • aptX™ Low Latency
Bluetooth® Chipset	CSR8670 s aptX™ aptX™ Low Latency
Dosah bezdrátového spojení	až 10 metrů
Hmotnost	221 g (7.8 oz)
Rozměry	210 mm × 160 mm × 80 mm (8.3" × 6.3" × 3.2")
Baterie	Interní nabíječ Lithium-iontová
Výdrž baterie	Detekce: asi 28 hodin Pohotovost: až 180 hodin
Doba nabíjení	Asi 3 hodiny (při nabíjení pomocí a >1.7A @ 5V USB portu)
Rozsah teplot při provozu	-10°C až +50°C (+14°F až +122°F)
Rozsah teplot pro skladování	-20°C až +50°C (-4°F až +122°F)
Rozsah teplot při nabíjení	0°C až +40°C (+32°F až +104°F)
Vodotěsnost	Ne
Bezdrátová technologie	Bluetooth
Jiné příslušenství	3.5 mm propojovací pomocný kabel
	Registrujte Váš produkt online na register.minelab.com .
Záruka	Prostudujte prosím www.minelab.com/warranty-conditions pro plné znění záručních podmínek.

POZOR:

Před montáží, nabíjením nebo prvním používáním detektoru si přečtěte důležité právní a bezpečnostní pokyny uvedené v této příručce.

Používání tohoto přístroje dětmi mladšími než 8 let je zakázáno.

Tento spotřebič mohou používat děti od 8 let a osoby s omezenými fyzickými nebo duševními schopnostmi, pokud jsou pod dohledem nebo po instrukcích, že jde o používání spotřebiče bezpečným způsobem a rozumí mu.

Čištění a údržbu nesmí provádět děti bez dozoru

SHODA

Toto zařízení je v souladu s částí 15 pravidel FCC.

PROVOZ PODLÉHÁ NÁSLEDUJÍCÍM PODMÍNKÁM:

(1) TOTO ZAŘÍZENÍ NEMŮŽE VYSÍLAT ŠKODLIVÉ INTERFERENCE A

(2) TOTO ZAŘÍZENÍ MUSÍ PŘIJMOUT VŠECHNY INTERFERENCE,

VČETNĚ TĚCH, KTERÉ MOHOU ZPŮSOBIT RUŠENÍ.

Informace pro uživatele (FCC Part 15.105)**POZNÁMKA: zařízení třídy B**

Toto zařízení bylo testováno a bylo shledáno, že splňuje limity pro digitální zařízení třídy B podle části 15 pravidel FCC. Tyto limity jsou navrženy tak, aby poskytovaly přiměřenou ochranu proti škodlivému rušení v bytové oblasti.

Toto zařízení generuje, používá a může vyzařovat vysokofrekvenční energii a pokud není instalováno a používáno v souladu s pokyny, může způsobit škodlivé rušení rádiové komunikace. Neexistuje však žádná záruka, že při určité instalaci nedojde k rušení. Pokud toto zařízení způsobuje škodlivé rušení přijmu rozhlasu nebo televize, které lze určit vypnutím a zapnutím zařízení, doporučujeme uživateli pokusit se vyřešit rušení jedním nebo více z bodů následujících opatření:

- Přesměrujte nebo přemístěte přijímací anténu
- Zvyšte odstup mezi zařízením a přijímačem
- Připojte zařízení do zásuvky na jiném okruhu, než ke kterému je přijímač připojen
- Konzultujte s prodejcem nebo zkušeným rozhlasovým / televizním technikem

Bluetooth® aptX™ Low Latency

Detektor EQUINOX využívá protokol Bluetooth® aptX™ Low Latency pro kompresi zvuku k dosažení špičkového bezdrátového zvuku.

ODPOVĚDNOST

Detektor kovů Minelab popsany v tomto návodu je výslovně navržen a vyroben jako kvalitní detektor kovů a doporučuje se pro detekci kovů a zlata v prostředí, které není nebezpečné. Tento detektor kovů nebyl navržen pro použití jako detektor min nebo jako nástroj pro detekci živé munice.

POZOR!

Vzhledem k tomu, že pro tento detektor může být k dispozici řada variant, zařízení se může lišit podle modelu nebo položek objednaných s detektorem. Některé popisy a ilustrace se mohou také lišit (v této příručce) od přesného modelu, který jste zakoupili.

Kromě toho, Minelab si vyhrazuje právo reagovat na průběžný technický pokrok zavedením změn v návrhu, vybavení a technických vlastnostech kdykoliv to uzná za vhodné.

Minelab®, EQUINOX®, Multi-IQ®, Wi-Stream™, 5F × 8™ a 3F × 3™ jsou ochranné známky společnosti Minelab Electronics Pty. Ltd. Značky a loga Bluetooth® jsou registrované ochranné známky společnosti Bluetooth SIG, Inc. a jakékoli použití těchto značek společností Minelab je na základě licence.

Qualcomm® aptX™ je produkt společnosti Qualcomm Technologies International, Ltd.



Tato práce podléhá licenci Creative Commons.

Chcete-li zobrazit kopii této licence, navštivte:

<http://creativecommons.org/licenses/by-nc-nd/4.0/>

© MINELAB ELECTRONICS PTY LTD.



www.minelab.com

Australie & Asie

☎ + 61 8 8238 0888
✉ minelab@minelab.com.au

Europa & Rusko

☎ +353 21 423 2352
✉ minelab@minelab.ie

Severní, Jižní & Střední Amerika

☎ +1 630 401 8150
✉ minelab@minelab.com

Střední Východ & Afrika

☎ +971 4 254 9995
✉ minelab@minelab.ae